

HOZELOCK

7922

Patio Cleaner

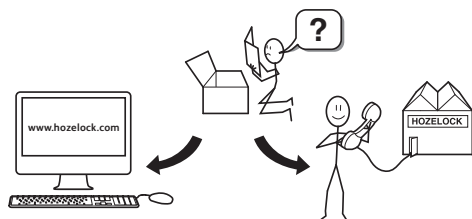

Hozelock Ltd.
Midpoint Park, Birmingham,
B76 1AB, England
Tel: 01702 482 760

www.hozelock.com

33610-000

2

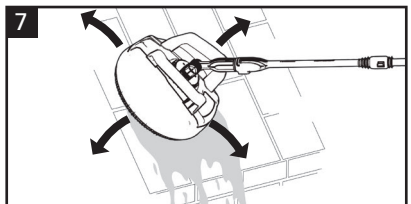
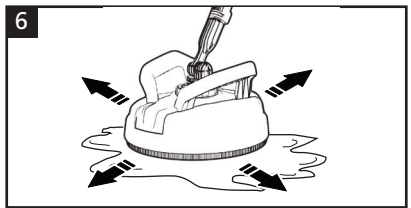
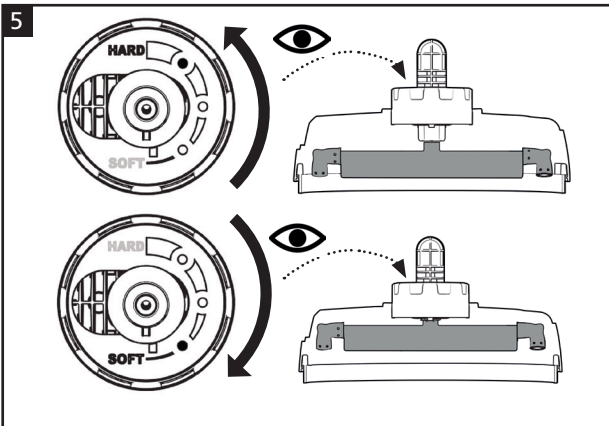
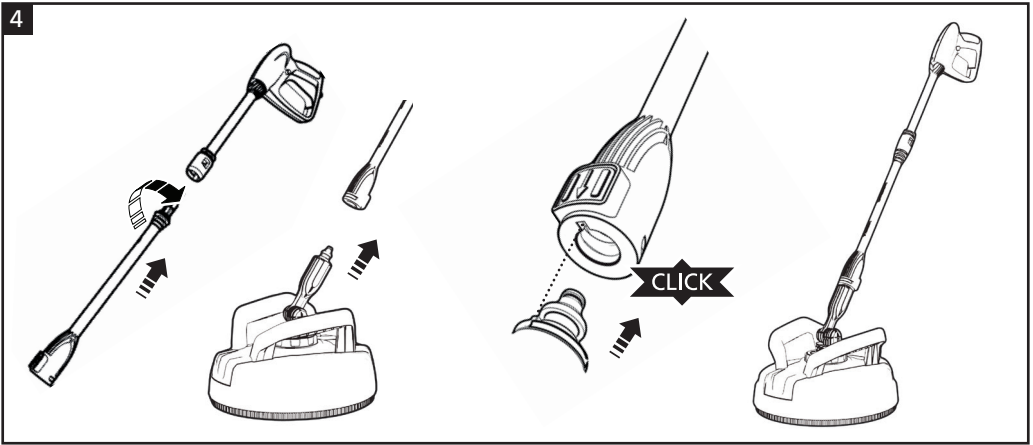
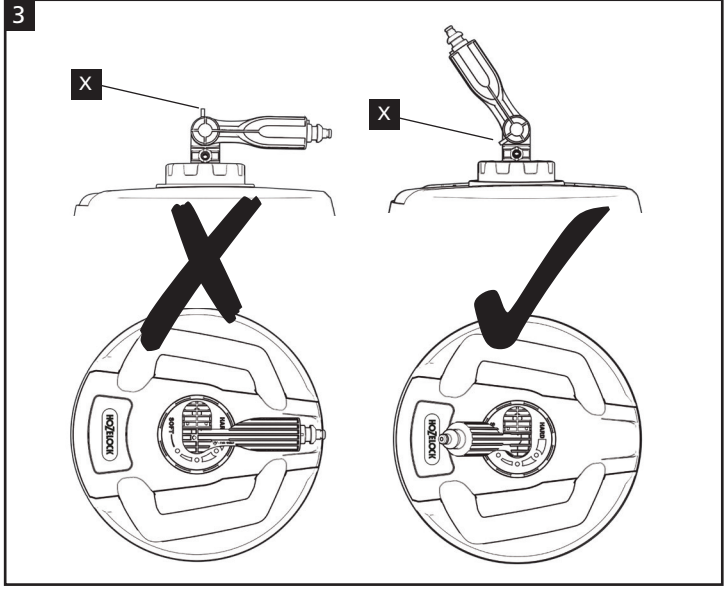
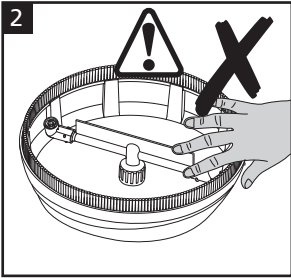
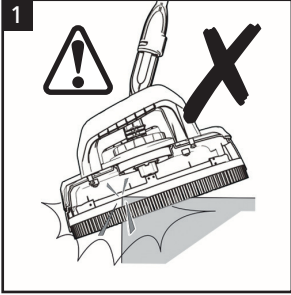

Year guarantee
Ans de garantie
Jahre garantie
Jaar garantie
Años de garantía
Χρόνια εγγύηση



Contents

- Instruction Booklet
- Patio Cleaner

General Information

  **CAUTION – Read these instructions carefully before using this product and keep in a safe place for future reference.**

 This product is intended for domestic use (non-professional) use only.

Disposing of packaging

- Please dispose of all packaging in an environmentally responsible way.

Safety signs

- Comply with the instructions provided by the safety signs fitted to the appliance. Check that they are present and legible; otherwise, fit replacements in the original positions.

Safety Rules

 FOLLOW ALL SAFETY RULES DETAILED IN YOUR PRESSURE WASHER INSTRUCTION MANUAL.

 **DO NOT OPERATE THE PATIO CLEANER OVER AREAS WITH PROTRUDING OBJECTS SUCH AS LARGE COBBLE STONES OR KERB STONES (fig. 1).**

 Do not scrub the floor when using the patio cleaner.

 Do not put your fingers or feet under the patio cleaner while it is operating! (fig. 2).

 The use of non-original spare parts and any other spare parts not specifically intended for the model in question is prohibited. All modifications to the appliance are prohibited.

Technical Information

Intended use

- This product has been designed for individual use for the cleaning of flat surfaces such as concrete floors & slabs, stone tiles, walls & timber decking.
- Intake water temperature: see data plate on your pressure washer.
- Intake water pressure: Max 10 bar, Min 1 bar.
- Operating ambient temperature: above 0°C.

Improper use

- This product shall not be used by children. Children should be supervised to ensure that they do not play with it.

This product can be used by people with reduced physical, sensory or mental capabilities or lack of experience and knowledge if they have been given supervision or instruction concerning use of the product in a safe way and understand the hazards involved.

Use by unskilled persons or those who have not read and understood the instructions in the manual is forbidden.

Installation

Assembly

 **Caution - Danger ! All installation and assembly operations must be performed with the pressure washer disconnected from the mains power supply.**

- Remove from packaging and fold hinged arm into the correct position.
- Ensure that the pin 'X' is facing downwards when using the patio cleaner on floors and decking (Fig 3).
- Push patio cleaner onto the lance extension until it clicks in place (fig.4) and connect to the pressure washer gun.

Using Your Patio cleaner

Cleaning pressure

Cleaning pressure is adjusted by twisting the grip as shown in fig 5. This moves the nozzles closer to or further away from the surface being cleaned.

- For hard surfaces such as concrete & stone, twist the grip anti-clockwise so that the red indicator is shown near to the setting **HARD**
- For surfaces such as wooden decking twist the grip clockwise so that the red indicator is shown near to the setting **SOFT**.

Cleaning floors & decking

- Before using the patio cleaner, ensure that the surface to be cleaned is swept clear of debris to avoid damaging the underside of the unit.
- Position the patio cleaner on the surface to be cleaned.
- Start the pressure washer as described in the pressure washer instructions.
- Slowly move the patio cleaner over the surface. Try a slow sweeping motion back and forth or left and right to get the best cleaning effect. (fig.6).
- Do not scrub the surface! If the surface being

cleaned is very dirty, you may need to repeat the operation.

Cleaning Walls

- Before using the patio cleaner, ensure that the surface to be cleaned is swept clear of debris to avoid damaging to the underside of the unit.
- Position the patio cleaner on the surface to be cleaned by holding the gun in one hand and holding the patio cleaner handle in the other (fig.7).
- Start the pressure washer as described in the pressure washer instructions.
- Slowly move the patio cleaner over the surface. Try a slow sweeping motion back and forth or left and right to get the best cleaning effect.
- Do not scrub the surface! If the surface being cleaned is very dirty, you may need to repeat the operation.

Storage

- Switch the appliance off (OFF/0).
- Remove the plug from the socket.
- Turn off the water supply tap.
- Discharge the residual pressure from the gun by pressing the trigger, until all the water has come out of the nozzle.
- Remove the patio cleaner from the gun by pressing the red release button and pulling the patio cleaner away.
- Rinse the underside of the patio cleaner. Allow to dry and store in a frost free place.

Maintenance

 **CAUTION - DANGER!** Always disconnect patio cleaner from the pressure washer gun before carrying out any work on the appliance.

Cleaning the nozzles

Disconnect the patio cleaner from the gun.

Remove any dirt deposits from the nozzles hole using the tool supplied with your pressure washer.

End-of-season storage

- Ensure there is no residual water left in the appliance and protect against frost.

Warranty

This Hozelock product is covered under guarantee to be free of defective parts and materials for a period of 2 years from the date of purchase, providing that the product is used for normal domestic purposes.

The guarantee runs for 2 years after purchase provided that;

- You have followed the installation and operating

instructions.

- You consult our helpline / your nearest service centre early enough for any problems to be put right (See details on page 29).

The guarantee covers materials, construction and conformity defects during the guarantee period, during which time the manufacturer will authorise the replacement or refund of a defective unit, at the point of purchase. This does not affect your statutory rights.

The guarantee does not cover defects caused by or resulting from:

- Incorrect use, abuse or neglect
- Trade, professional or hire use
- Failure to service and maintain the unit as specified in the user's manual
- Unauthorised repairs
- Use of non-original accessories/spare parts
- Frost – this machine and all accessories must be protected from frost
- Damaged caused by foreign objects, substances or accidents

Please keep your receipt as proof of purchase.

If your product is not working properly, please contact our helpline / your nearest service centre.

Service / Spare Parts

For product advice and spares please contact our helpline / your nearest service centre or visit:

www.hozelock.com.



(See details on page 29).

F

Contenu

- Mode d'emploi
- Nettoyeur spécial terrasses

Informations générales

  **ATTENTION – lisez attentivement ce mode d'emploi avant d'utiliser ce produit et conservez-le en lieu sûr pour pouvoir y revenir ultérieurement.**

 Ce produit ne convient qu'à un usage domestique (non professionnel).

Élimination des emballages

- La mise au rebut des emballages doit s'effectuer de manière respectueuse de l'environnement.

Étiquettes de sécurité

- Conformez-vous aux consignes évoquées par les étiquettes de sécurité collées sur l'appareil. Vérifiez que ces étiquettes sont bien présentes et lisibles. Dans le cas contraire, installez des étiquettes neuves aux emplacements d'origine.

Règles de sécurité

- ⚠ SUIVEZ LES RÈGLES DE SÉCURITÉ DU MANUEL D'UTILISATION DE VOTRE NETTOYEUR HAUTE PRESSION.
- ⚠ **N'UTILISEZ PAS LE NETTOYEUR SPÉCIAL TERRASSES SI DES OBJETS, COMME DES PAVÉS OU BORDURES, DÉPASSENT DE LA SURFACE À NETTOYER (fig. 1).**
- ⚠ Ne frottez pas les sols avec votre nettoyeur spécial terrasses.
- ⚠ Ne placez pas les doigts ou les pieds sous le nettoyeur spécial terrasses en service (fig. 2).
- ⚠ L'utilisation de pièces détachées autres que les pièces d'origine et de toutes autres pièces n'ayant pas été spécifiquement conçues pour le modèle concerné, est interdite. Toute modification de l'appareil, quelle qu'elle soit, est interdite.

Information technique

Emploi prévu

- Ce produit a été conçu pour les particuliers, pour le nettoyage des surfaces planes comme les sols en béton et dallés, les carreaux de pierre, les murs et caillebotis en bois.
- Température de l'eau d'alimentation : voir la fiche signalétique de votre nettoyeur haute pression.
- Pression de l'eau d'alimentation : maxi. 10 bars, mini. 1 bar.
- Température ambiante de fonctionnement : supérieure à 0°C.

Utilisation incorrecte

- Ce produit ne doit pas être utilisé par les enfants. Surveillez les enfants, pour les empêcher de jouer avec cet appareil.

Cet appareil peut être utilisé par les personnes à capacités physiques, sensorielles ou mentales réduites ne disposant que d'une expérience et de connaissances limitées de ce genre de produits, si toutefois elles sont surveillées et instruites quant à son utilisation sûre et comprennent ses dangers potentiels.

L'utilisation par des personnes non qualifiées ou qui n'ont pas lu et compris les consignes de ce mode d'emploi, est interdite.

Installation

Assemblage

⚠ **Attention - danger ! Veillez à ce que le nettoyeur haute pression ait été débranché de l'alimentation secteur, avant d'installer et d'assembler ce produit.**

- Sortez-le de l'emballage et pliez le bras articulé dans la position qui convient.
- Veillez à ce que la broche « X » soit tournée vers le bas lorsque vous utilisez le nettoyeur spécial terrasses sur les sols et caillebotis (Fig 3).
- Insérez le nettoyeur spécial terrasses sur la rallonge de lance de projection jusqu'à ce qu'il s'enclenche (fig.4) et raccordez-le au pistolet du nettoyeur haute pression.

Mode d'emploi de votre nettoyeur spécial terrasses

Pression de nettoyage

Pour ajuster la pression de nettoyage, faites tourner la poignée comme l'indique la fig. 5. Ce réglage rapproche ou éloigne les buses de la surface à nettoyer.

- Pour les surfaces dures comme le béton et la pierre, faites tourner la poignée dans le sens anti-horaire jusqu'à ce que le témoin rouge s'affiche près du réglage **HARD**.
- Pour les surfaces comme les caillebotis, faites tourner la poignée dans le sens horaire jusqu'à ce que le témoin rouge s'affiche près du réglage **SOFT**.

Nettoyage des sols et caillebotis

- Avant d'utiliser le nettoyeur spécial terrasses, veillez à ce que la surface à nettoyer ait été balayée, pour éviter la détérioration du fond de l'appareil par des débris.
- Placez le nettoyeur spécial terrasses sur la surface à nettoyer.
- Démarrez le nettoyeur haute pression, en suivant les instructions fournies avec l'appareil.
- Déplacez lentement le nettoyeur spécial terrasses sur la surface. Imprimez un mouvement de va-et-vient ou de gauche à droite, pour optimiser l'effet nettoyant de votre appareil (fig.6).
- Ne frottez pas la surface ! Si la surface à nettoyer est très sale, vous pourriez devoir répéter l'opération.

Nettoyage des murs

- Avant d'utiliser le nettoyeur spécial terrasses, veillez à ce que la surface à nettoyer ait été balayée, pour éviter la détérioration du fond de l'appareil par des débris.

- Placez le nettoyeur spécial terrasses sur la surface à nettoyer, en tenant le pistolet dans une main et la poignée du nettoyeur spécial terrasses de l'autre (fig.7).
- Démarrez le nettoyeur haute pression, en suivant les instructions fournies avec l'appareil.
- Déplacez lentement le nettoyeur spécial terrasses sur la surface. Imprimez un mouvement de va-et-vient ou de gauche à droite, pour optimiser l'effet nettoyant de votre appareil
- Ne frottez pas la surface ! Si la surface à nettoyer est très sale, vous pourriez devoir répéter l'opération.

Rangement

- Éteignez l'appareil (OFF/0).
- Retirez la fiche de la prise murale.
- Fermez le robinet d'alimentation en eau.
- Évacuez la pression résiduelle du pistolet, en appuyant sur la détente jusqu'à ce que l'eau ne sorte plus de la buse.
- Retirez le nettoyeur spécial terrasses du pistolet, en appuyant sur le bouton rouge de déverrouillage et en tirant sur le nettoyeur spécial terrasses.
- Rincez le dessous du nettoyeur spécial terrasses. Laissez sécher votre appareil, avant de le ranger dans un endroit protégé du gel.

Maintenance

⚠ ATTENTION - DANGER ! N'oubliez jamais de débrancher votre nettoyeur spécial terrasses du pistolet du nettoyeur haute pression, avant d'exécuter une tâche quelconque sur l'appareil.

Nettoyage des buses

Débranchez du pistolet le nettoyeur spécial terrasses. Éliminez les saletés accumulées sur les buses, à l'aide de l'outil livré avec votre nettoyeur haute pression.

Hivernage

- Veillez à ce que l'appareil ne contienne aucune eau résiduelle et protégez-le du gel.

Warranty

Ce produit Hozelock est couvert par une garantie pièces et main-d'œuvre valable deux ans à compter de la date d'achat, si toutefois le produit concerné est utilisé à des fins domestiques.

Cette garantie est valable deux ans après l'achat, si :

- vous suivez les instructions et consignes d'installation et d'utilisation ;
- vous consultez votre service clientèle/votre S.A.V. le plus proche suffisamment tôt pour qu'un problème éventuellement constaté puisse être résolu (cf.

détails page 29).

Cette garantie couvre les matériaux, la fabrication et les défauts de conformité du produit, pendant la période de validité de la garantie, période pendant laquelle le fabricant s'engage à autoriser le remplacement ou le remboursement des appareils défectueux, au point d'achat. Cette condition n'a aucune incidence sur vos droits légaux.

La garantie ne couvre pas les dysfonctionnements causés par ou résultant d'un des cas de figure suivants :

- utilisation incorrecte, abusive ou négligence ;
- utilisation commerciale, professionnelle ou dans le cadre d'une location ;
- entretien ou maintenance de l'appareil non conformes au mode d'emploi ;
- réparation non autorisée ;
- utilisation d'accessoires/pièces détachées autres que les pièces d'origine ;
- gel – cet appareil et tous les accessoires doivent être protégés contre le gel ;
- détérioration imputable à des corps étrangers, substances ou accidentelle.

Veillez conserver votre reçu ou ticket de caisse, comme preuves d'achat.

En cas de dysfonctionnement de votre produit, contactez notre standard d'assistance/votre S.A.V. le plus proche.

Entretien/pièces détachées

Pour des conseils et les pièces détachées correspondant à votre produit, contactez notre standard d'assistance/votre S.A.V. le plus proche ou rendez-vous sur www.hozelock.com. (cf. détails à la page 29).

D

Inhalt

- Gebrauchsanleitung
- Terrassenreiniger

Allgemeine Informationen

⚠ **📖** **ACHTUNG: Lesen Sie sich diese Anleitung vor Gebrauch des Produkts bitte sorgfältig durch. Bewahren Sie sie zur späteren Verwendung an einem sicheren Ort auf.**

⚠ Dieses Produkt ist ausschließlich für den

Hausgebrauch (nicht für gewerbliche Zwecke) bestimmt.





Entsorgung der Verpackung

- Entsorgen Sie die Verpackung bitte umweltfreundlich.

Sicherheitssymbole

- Befolgen Sie die Gebrauchshinweise laut Sicherheitssymbolen am Gerät. Überprüfen Sie die Sicherheitssymbole auf Vorhandensein und Lesbarkeit bzw. bringen Sie Ersatzkennzeichnungen an den Originalstellen an.

Sicherheitsvorschriften

-  **BEFOLGEN SIE ALLE SICHERHEITSVORSCHRIFTEN LAUT GEBRAUCHSANLEITUNG IHRES HOCHDRUCKREINIGERS.**
-  **DEN TERRASSENREINIGER NICHT AUF OBERFLÄCHEN MIT VORSPRINGENDEN KANTEN (Z. B. ERHÖHTE PFLASTERSTEINE ODER BORDSTEINE) ANWENDEN (Abb. 1).**
-  Während des Gebrauchs des Terrassenreinigers nicht den Boden wischen.
-  Während des Betriebs des Terrassenreinigers nicht Finger oder Füße unter das Gerät halten! (Abb. 2).
-  Das Gerät darf nicht mit Ersatzteilen anderer Hersteller bzw. mit Ersatzteilen, die nicht speziell für das betreffende Modell ausgelegt sind, betrieben werden. Am Gerät dürfen keine Modifikationen vorgenommen werden.

Technische Daten

Verwendungszweck

- Dieses Produkt ist speziell zur Reinigung von glatten Flächen wie Betonböden und -platten, Steinfliesen, Wänden und Terrassendecks ausgelegt.
- Eingangstemperatur Wasser: Siehe Typenschild auf Ihrem Hochdruckreiniger.
- Eingangsdruck Wasser: 1 – 10 bar (min.-max.)
- Umgebungstemperatur bei Betrieb: über 0° C.

Unschlagmäßiger Gebrauch

- Dieses Produkt darf nicht von Kindern verwendet werden. Achten Sie bitte darauf, dass Kinder nicht mit dem Gerät spielen können.
- Dieses Gerät kann von Personen mit eingeschränkter physischer, sensorischer oder mentaler Fähigkeiten oder mit mangelnder Erfahrung und ungenügenden Kenntnissen verwendet werden, sofern diese unter Aufsicht arbeiten oder in der sicheren Anwendung des Geräts unterwiesen wurden und die damit einhergehenden

Gefahren kennen.

Das Gerät darf nicht von ungelerten oder solchen Personen betrieben werden, die die Gebrauchsanleitung nicht gelesen bzw. nicht verstanden haben.

Installation

Montage

 **Achtung – Gefahr! Während sämtlicher Installations- und Montagearbeiten ist der Hochdruckreiniger vom Strom getrennt zu halten.**

- Nehmen Sie das Gerät aus der Verpackung und klappen Sie den Gelenkarm in die richtige Position.
- Wird der Terrassenreiniger auf Böden und Decks verwendet, muss der Stift „X“ nach unten zeigen (Abb. 3).
- Drücken Sie das Verlängerungsrohr auf den Terrassenreiniger, bis es hörbar einrastet (Abb. 4) und verbinden Sie die Einheit mit der Hochdruckreinigerpistole.

Der Gebrauch Ihres Terrassenreinigers

Reinigungsdruck

Der Reinigungsdruck wird über den Drehgriff (siehe Abb. 5) reguliert. Damit verringert bzw. erhöht sich der Abstand zwischen Düse und Untergrund.

- Bei Hartböden wie Beton und Stein drehen Sie den Griff gegen den Uhrzeigersinn, so dass die rote Anzeige näher an der Markierung **HARD** (Hart) steht.
- Bei Holzdecks drehen Sie den Griff im Uhrzeigersinn, so dass die rote Anzeige näher an der Markierung **SOFT** (Weich) steht.

Reinigung von Böden und Decks

- Vor Gebrauch des Terrassenreinigers sollte der zu reinigende Untergrund gefegt werden, um die Geräteunterseite nicht durch Kleinteile zu beschädigen.
- Stellen Sie den Terrassenreiniger auf den zu reinigenden Untergrund.
- Schalten Sie den Hochdruckreiniger laut Hochdruckreinigeranleitung an.
- Fahren Sie mit dem Terrassenreiniger langsam über den Untergrund. Zur optimalen Reinigung können Sie eine leichte Kehr- oder Kehr- (vor-zurück oder links-rechts) ausführen. (Abb. 6).
- Den Untergrund nicht schrubben! Bei sehr stark verschmutzten Untergründen müssen Sie den Vorgang eventuell wiederholen.

Reinigung von Wänden

- Vor Gebrauch des Terrassenreinigers sollte der zu reinigende Untergrund gefegt werden, um die Geräteunterseite nicht durch Kleinteile zu beschädigen.
- Stellen Sie den Terrassenreiniger auf den zu reinigenden Untergrund. Halten Sie dabei die Druckpistole in einer und den Griff des Terrassenreinigers in der anderen Hand (Abb. 7).
- Schalten Sie den Hochdruckreiniger laut Hochdruckreinigeranleitung an.
- Fahren Sie mit dem Terrassenreiniger langsam über den Untergrund. Zur optimalen Reinigung können Sie eine leichte Kehrwegbewegung (vor-zurück oder links-rechts) ausführen.
- Den Untergrund nicht schrubben! Bei sehr stark verschmutzten Untergründen müssen Sie den Vorgang eventuell wiederholen.

Aufbewahrung

- Schalten Sie das Gerät aus (OFF/0).
- Ziehen Sie den Stecker aus der Steckdose.
- Schließen Sie die Wasserzufuhr.
- Lassen Sie den Restdruck aus der Druckpistole ab, indem Sie den Auslöser so lange gedrückt halten, bis kein Wasser mehr aus der Düse läuft.
- Trennen Sie den Terrassenreiniger von der Druckpistole, indem Sie die rote Lösetaste drücken und den Terrassenreiniger herausziehen.
- Spülen Sie die Unterseite des Terrassenreinigers ab. Lagern Sie das trockene Gerät frostsicher.

Pflege

 **ACHTUNG – GEFAHR!** Vor Durchführung von Arbeiten am Terrassenreiniger ist das Gerät immer von der Hochdruckreinigungspistole zu trennen.

Reinigung der Düsen

Lösen Sie den Terrassenreiniger von der Druckpistole. Entfernen Sie mithilfe des mitgelieferten Werkzeugs eventuellen Schmutz an der Düsenöffnung.

Überwinterung

- Stellen Sie sicher, dass kein Wasser im Gerät verblieben ist und packen Sie das Gerät dann frostsicher ein.

Gewährleistung

Solange das Gerät ausschließlich für den Hausgebrauch verwendet wird, ist dieses Hozelock-Produkt ab Kaufdatum im Rahmen der zweijährigen Garantie gegen Material- und Verarbeitungsfehler

geschützt.

Die Garantie gilt unter folgenden Voraussetzungen für eine Laufzeit von zwei Jahren ab Kauf:

- Sie haben die Installations- und Betriebsanleitung befolgt.
- Sie wenden sich bei Problemen zeitnah an unser Kundenservicetelefon/Ihre Servicestelle vor Ort (siehe Einzelheiten auf Seite 29).

Die Garantie schützt während ihrer Laufzeit gegen Material-, Bau- und Konformitätsfehler. In diesem Zeitraum gewährt der Hersteller für defekte Geräte den Austausch bzw. die Rückerstattung am Einkaufsort. Ihre gesetzlichen Ansprüche bleiben davon unberührt.

Die Garantie gilt nicht für Defekte, die verursacht wurden oder entstanden sind durch:

- Unsachgemäßen Gebrauch, Missbrauch oder Nachlässigkeit
- Gewerblichen oder kommerziellen Gebrauch oder Verleih
- Nichtbefolgung der Pflege- und Wartungshinweise laut Gebrauchsanleitung
- Unbefugte Reparaturen
- Verwendung von Zubehör/Ersatzteilen anderer Hersteller
- Frost – diese Maschine und sämtliches Zubehör müssen vor Frost geschützt werden
- Schäden durch Fremdkörper, Substanzen oder Unfälle

Bewahren Sie Ihren Kassenbon bitte als Kaufnachweis auf.

Falls Ihr Produkt nicht ordnungsgemäß arbeitet, wenden Sie sich bitte an unser Kundenservicetelefon/Ihre Servicestelle vor Ort.

Wartung/Ersatzteile

Für Beratung zum Produkt und zu Ersatzteilen wenden Sie sich bitte an unser Kundenservicetelefon/Ihre Servicestelle vor Ort oder gehen Sie auf www.hozelock.com.



(Siehe Einzelheiten auf Seite 29).

NL

Inhoud

- Instructieboekje
- Terrasreiniger

Algemene informatie

  **LET OP! Deze instructies aandachtig lezen alvorens dit product te gebruiken en op een veilige plek bewaren, zodat u ze later nog kunt naslaan.**

 Dit product is alleen voor huishoudelijk (niet-professioneel) gebruik bedoeld.

De verpakking verwijderen

- Verwijder alle verpakking op een milieuverantwoorde wijze.

Veiligheidsetiketten

- Volg de instructies op de veiligheidsetiketten die op het apparaat zijn aangebracht. Controleer dat deze aanwezig en leesbaar zijn; zo niet, breng dan vervangende etiketten op de oorspronkelijke plekken aan.

Veiligheidsvoorschriften

 **VOLG ALLE VEILIGHEIDSVOORSCHRIFTEN IN HET INSTRUCTIEBOEKJE VAN DE HOGEDRUKREINIGER.**

 **DE TERRASREINIGER NIET GEBRUIKEN OP OPPERVLAKKEN MET UITSTEKSELS, ZOALS GROTE KEIEN OF STOEPRANDEN (fig. 1).**

 De vloer niet schrobben wanneer u de terrasreiniger gebruikt.

 Tijdens gebruik nooit uw vingers of voeten onder de terrasreiniger plaatsen! (fig. 2).

 Het gebruik van niet-originele vervangende onderdelen en andere vervangende onderdelen die niet specifiek voor het betreffende model bedoeld zijn, is verboden. Het is verboden dit apparaat op enige wijze aan te passen.

Technische informatie

Beoogd gebruik

- Dit product is bedoeld voor individueel gebruik voor het reinigen van platte oppervlakken zoals betonnen vloeren en stenen, stenen tegels, muren en houten vlonders.
- Temperatuur van watertoevoer: zie gegevensplaat op de hogedrukreiniger.
- Druk van watertoevoer: max. 10 bar, min. 1 bar.
- Omgevingstemperatuur tijdens gebruik: boven 0 °C.

Onjuist gebruik

- Dit product mag niet door kinderen worden gebruikt. Kinderen moeten onder toezicht staan om te voorkomen dat ze met dit product spelen.

Dit product kan worden gebruikt door mensen

met beperkte fysieke of verstandelijke vermogens of zintuiglijke waarneming of met ontoereikende kennis en ervaring, mits zij worden begeleid bij het gebruik van dit apparaat of hen is getoond hoe ze dit apparaat op veilige wijze moeten gebruiken en zij de daaraan verbonden gevaren begrijpen.

Gebruik door onbekwame personen of personen die de instructies in de handleiding niet hebben gelezen en begrepen, is verboden.

Installatie

Monteren

 **Let op – Gevaar! Alle installatie- en montagewerkzaamheden moeten worden uitgevoerd terwijl de hogedrukreiniger van de netvoeding is afgesloten.**

- Haal het product uit de verpakking en vouw de scharnierende arm in de juiste stand.
- Zorg dat de pin 'X' naar beneden is gericht wanneer u de terrasreiniger op vloeren en vlonders gebruikt (fig. 3).
- Duw de terrasreiniger op de verlengglans totdat deze op zijn plaats klikt (fig.4) en sluit het hogedrukpistool aan.

De terrasreiniger gebruiken

Reinigingsdruk

De reinigingsdruk kan worden aangepast door de grip te verdraaien zoals in fig. 5 geïllustreerd wordt. Dit beweegt de spuitmonden dichter naar of verder van het te reinigen oppervlak.

- Voor harde oppervlakken zoals beton en steen draait u de grip linksom, zodat de rode indicator nabij de instelling **HARD** staat.
- Voor oppervlakken zoals houten vlonders draait u de grip rechtsom, zodat de rode indicator nabij de instelling **SOFT** staat.

Vloeren en vlonders reinigen

- Controleer voordat u de terrasreiniger gaat gebruiken dat alle vuil van het te reinigen oppervlak is afgeveegd; dit om te voorkomen dat de onderkant van het apparaat beschadigd wordt.
- Plaats de terrasreiniger op het te reinigen oppervlak.
- Start de hogedrukreiniger zoals beschreven in de instructies van de hogedrukreiniger.
- Beweeg de terrasreiniger langzaam over het oppervlak. Probeer een vegende beweging op en neer of van links naar rechts om het beste reinigingseffect te verkrijgen. (fig.6).
- Het oppervlak niet schrobben! Als het te reinigen

oppervlak erg vuil is, moet u deze procedure misschien herhalen.

Muren reinigen

- Controleer voordat u de terrasreiniger gaat gebruiken dat alle vuil van het te reinigen oppervlak is afgeveegd; dit om te voorkomen dat de onderkant van het apparaat beschadigd wordt.
- Houd het pistool in de ene hand en de handgreep in de andere en plaats de terrasreiniger op het te reinigen oppervlak (fig.7).
- Start de hogedrukreiniger zoals beschreven in de instructies van de hogedrukreiniger.
- Beweeg de terrasreiniger langzaam over het oppervlak. Probeer een vegende beweging op en neer of van links naar rechts om het beste reinigingseffect te verkrijgen.
- Het oppervlak niet schrobben! Als het te reinigen oppervlak erg vuil is, moet u deze procedure misschien herhalen.

Opslag

- Schakel het apparaat uit (OFF/O).
- Haal de stekker uit het stopcontact.
- Draai de waterkraan dicht.
- Laat de restdruk uit het pistool af door de trigger ingedrukt te houden totdat al het water uit het mondstuk is gespoten.
- Koppel de terrasreiniger van het pistool los door de rode vrijgaveknop in te drukken en de terrasreiniger van het pistool te trekken.
- Spoel de onderkant van de terrasreiniger af. Laat het apparaat drogen en sla het op een vorstvrije plek op.

Onderhoud

 **LET OP – GEVAAR!** De terrasreiniger altijd van de hogedrukreiniger loskoppelen alvorens werkzaamheden aan het apparaat uit te voeren.

De spuitmond reinigen

Koppel de terrasreiniger van het pistool los.

Gebruik het met de hogedrukreiniger geleverde gereedschap om vuil uit de spuitmondopeningen te verwijderen.

Opslag aan het einde van het seizoen

- Controleer dat er geen water in het apparaat meer zit en bescherm het tegen vorst.

Garantie

De garantie op dit product van Hozelock waarborgt

dat het vrij is van defecten in onderdelen en materialen gedurende een periode van 2 jaar na de datum van aanschaf, mits het product voor normale huishoudelijke doeleinden gebruikt wordt.

De garantie is geldig tot 2 jaar na aankoop, op voorwaarde dat:

- u de installatie- en bedieningsinstructies hebt gevolgd;
- u vroeg genoeg contact opneemt met onze hulplijn of uw dichtstbijzijnde onderhoudscentrum om eventuele problemen te verhelpen (zie pagina 29 voor meer informatie).

De garantie dekt defecten in materialen, constructie en overeenstemming gedurende de garantieperiode, tijdens welke de fabrikant de vervanging of restitutie van een defect apparaat zal goedkeuren, op de plaats van aanschaf. Dit heeft geen invloed op uw wettelijke rechten.

De garantie dekt geen defecten die voortvloeien uit:

- Onjuist gebruik, misbruik of nalatigheid
- Bedrijfsmatig, professioneel of huurgebruik
- Nalating om het apparaat te servicen en onderhouden volgens de instructies in de gebruikershandleiding
- Onbevoegde reparaties
- Gebruik van niet-originele accessoires/vervangende onderdelen
- Vorst – dit apparaat en alle accessoires moeten tegen vorst worden beschermd
- Schade veroorzaakt door vreemde voorwerpen, stoffen of ongelukken

Bewaar uw bon als bewijs van aankoop.

Neem contact op met onze hulplijn of uw dichtstbijzijnde onderhoudscentrum als uw product niet goed werkt.

Onderhoud / Vervangende onderdelen

Voor advies over het product of vervangende onderdelen kunt u contact opnemen met onze hulplijn of uw dichtstbijzijnde onderhoudscentrum, of terecht op www.hozelock.com.



(Zie pagina 29 voor meer informatie).

I

Contenuto

- Istruzioni per l'uso
- Idropulitrice per patio

Informazioni generali

  **AVVERTENZA – Leggere attentamente queste istruzioni prima di utilizzare il prodotto e conservarle al sicuro per futura consultazione.**

 Questo prodotto è destinato esclusivamente ad usi domestici (non professionali).

Smaltimento della confezione

- Gettare tutti i materiali di imballaggio in modo ecologicamente responsabile.

Contrassegni di sicurezza

- Rispettare tutte le istruzioni indicate sui contrassegni di sicurezza affissi al prodotto. Verificare che queste etichette siano presenti e leggibili, altrimenti applicare nuove etichette sulle stesse posizioni.

Norme di sicurezza

 **ATTENERSI A TUTTE LE NORME DI SICUREZZA INDICATE NEL MANUALE PER L'USO DELLA VOSTRA IDROPULITRICE.**

 **NON AZIONARE L'IDROPULITRICE PER PATIO SU AREE CHE PRESENTANO PARTI SPORGENTI, AD ESEMPIO PAVÉ DI GRANDI DIMENSIONI, O CORDONI DI MARCIAPIEDI (fig. 1).**

 Quando si utilizza l'idropulitrice per patio, non strofinare le pavimentazioni.

 Non mettere mai le dita o i piedi sotto l'idropulitrice dopo averla accesa! (fig. 2).

 L'uso di ricambi non originali o di altri componenti non formulati specificamente per questo modello di prodotto è tassativamente vietato. È proibito modificare in qualsiasi modo questo prodotto.

Dati tecnici

Uso previsto

- Questo prodotto è stato progettato per l'uso individuale, per la pulizia di superfici piane come pavimentazioni e lastre cementizie, mattonelle, murature e pavimentazioni in legno per esterni.
- Pressione di mandata dell'acqua: vedere la targhetta sull'idropulitrice.
- Pressione di mandata dell'acqua: max 10 bar, min 1 bar.
- Temperatura ambiente d'uso: oltre 0°C.

Uso improprio

- Questo prodotto non deve essere utilizzato dai bambini. Controllare che i bambini non giochino mai con questa idropulitrice.

Il prodotto è utilizzabile da persone con deficit di natura fisica, motoria o mentale, e inoltre da utenti privi di esperienza e conoscenza dell'apparecchio, purché in presenza di supervisione, o dietro fornitura di istruzioni in merito all'uso in sicurezza del prodotto, e spiegazioni relativamente ai possibili rischi.

L'impiego da parte di persone inesperte, o che non abbiano letto e compreso il manuale delle istruzioni, è vietato.

Installazione

Montaggio

 **Attenzione: Pericolo! Tutte le procedure di installazione e montaggio devono essere svolte con l'idropulitrice scollegata dalla presa elettrica.**

- Estrarre il prodotto dalla confezione e piegare il braccio incernierato nella posizione corretta.
- Controllare che il perno 'X' sia rivolto verso il basso, quando l'idropulitrice viene passata su pavimentazioni e legno per esterni (fig 3).
- Spingere l'idropulitrice sulla prolunga della lancia, fino a quando scatta in posizione con un "clic" (fig.4), poi collegarla alla pistola a spruzzo.

Uso dell'idropulitrice per patio

Pressione di pulizia

La pressione usata durante la pulizia è regolabile ruotando l'impugnatura, come illustrato nella fig. 5. Questo movimento avvicina o allontana gli erogatori dalla superficie da trattare.

- Per superfici dure, come le pavimentazioni cementizie e in pietra, ruotare l'impugnatura in senso antiorario, in modo che l'indicatore rosso venga mostrato vicino all'impostazione **HARD**
- Per superfici come le pavimentazioni in legno per esterni, ruotare l'impugnatura in senso orario, in modo che l'indicatore rosso venga mostrato vicino all'impostazione **SOFT**

Pulizia di pavimentazioni e legno per esterni

- Prima di utilizzare l'idropulitrice per patio, verificare che la superficie non presenti detriti o residui, per non danneggiare la base dell'apparecchio.
- Collocare l'idropulitrice sulla superficie che si desidera pulire.
- Accenderla come descritto nelle istruzioni.
- Muovere lentamente l'idropulitrice sulla superficie. Per ottenere i migliori risultati, provare a muoverla

lentamente avanti e indietro, o da sinistra a destra e viceversa (fig.6).

- Non strofinare la superficie da pulire! Se la superficie è molto sporca, potrebbe essere necessario ripetere la pulizia.

Pulizia di murature

- Prima di utilizzare l'idropulitrice per patio, verificare che la superficie non presenti detriti o residui, per non danneggiare la base dell'apparecchio.
- Collocare l'idropulitrice sulla superficie che si desidera pulire, tenendo la pistola in una mano e l'impugnatura dell'apparecchio nell'altra mano (fig.7).
- Accenderla come descritto nelle istruzioni.
- Muovere lentamente l'idropulitrice sulla superficie. Per ottenere i migliori risultati, provare a muoverla lentamente avanti e indietro, o da sinistra a destra e viceversa
- Non strofinare la superficie da pulire! Se la superficie è molto sporca, potrebbe essere necessario ripetere la pulizia.

Conservazione

- Spegnerla l'idropulitrice (OFF/0).
- Estrarre la spina dalla presa elettrica.
- Chiudere il rubinetto di erogazione dell'acqua.
- Scaricare la pressione rimasta nella pistola premendo il grilletto fino ad espellere tutta l'acqua dall'erogatore.
- Staccare l'idropulitrice dalla pistola, premendo il pulsante rosso di rilascio e tirando l'idropulitrice.
- Sciacquare la base dell'idropulitrice. Lasciarla infine asciugare e conservarla al riparo dal gelo.

Manutenzione

 **ATTENZIONE: PERICOLO!** Staccare sempre l'idropulitrice dalla pistola sotto pressione, prima di eseguire qualunque procedura sull'apparecchio.

Pulizia degli erogatori

Staccare l'idropulitrice dalla pistola.

Rimuovere gli eventuali residui di sporco dai fori degli erogatori, usando l'apposito attrezzo fornito con l'idropulitrice.

Conservazione per il periodo invernale

- Verificare che non sia rimasta acqua all'interno del prodotto e proteggerlo dal gelo

Garanzia

Questo prodotto Hozelock viene garantito per 2 anni come esente da componenti e materiali difettosi, a

partire dalla data d'acquisto e purché sia utilizzato per normali finalità domestiche.

La garanzia sarà valida per 2 anni dopo l'acquisto, a condizione che:

- voi seguitate le istruzioni di installazione e d'uso.
- voi consultiate il nostro numero telefonico per assistenza / il centro assistenza più vicino per tempo, onde consentire la rettifica delle eventuali problematiche (vedere i dettagli a pag. 29).

La garanzia include i difetti di materiali, fabbricazione e conformità durante il suo periodo di decorrenza.

Entro tale periodo, il produttore autorizzerà la sostituzione o il rimborso per un apparecchio difettoso, presso il punto vendita originario. Queste condizioni non pregiudicano i vostri diritti legali.

La garanzia non include eventuali difetti causati da, o insorti per via di, quanto segue:

- Uso non corretto, abuso o negligenza
- Uso commerciale, professionale o a noleggio
- Mancata riparazione e manutenzione del prodotto secondo quanto specificato nel manuale delle istruzioni
- Riparazioni non autorizzate
- Uso di accessori/ricambi non originali
- Gelo - questo prodotto e tutti gli accessori devono essere protetti dal rischio di congelamento
- Danni causati da corpi estranei, sostanze o incidenti

Si prega di conservare lo scontrino come prova d'acquisto.

Se il prodotto non funziona in modo corretto, contattare il nostro numero telefonico di assistenza / il centro assistenza più vicino.

Manutenzione / Ricambi

Per una consulenza riguardo al prodotto e ai ricambi, rivolgersi al nostro numero telefonico di assistenza / centro assistenza più vicino, oppure visitare il sito: www.hozelock.com.

(Per i dettagli, vedere pag. 29).

E

Contenido

- Folleto de instrucciones
- Limpiadora para patios

Información general

  **PRECAUCIÓN - Lea este folleto de**

instrucciones detenidamente antes de usar este producto y guárdelo en un lugar seguro para referencia futura.

 Este producto está diseñado solo para uso doméstico (no profesional).

Eliminación del embalaje

- Por favor elimine el embalaje de forma respetuosa con el medio ambiente.

Letreros de seguridad

- Observe las instrucciones de los letreros de seguridad instalados en el producto. Compruebe que estén instalados y que sean legibles; en caso contrario, instale reemplazos en las posiciones originales.

Normas de seguridad

 **OBSERVE TODAS LAS NORMAS DE SEGURIDAD QUE APARECEN EN EL MANUAL DE INSTRUCCIONES DE LA LAVADORA DE PRESIÓN.**

 **NO UTILICE LA LIMPIADORA PARA PATIOS SOBRE ZONAS CON OBJETOS SALIENTES TALES COMO BORDILLOS O ADOQUINES GRANDES (figura 1).**

 No restriegue el suelo cuando utilice la limpiadora para patios.

 No ponga los dedos o los pies debajo de la limpiadora mientras está funcionando (figura 2).

 Está prohibido utilizar piezas de repuesto no originales y otras piezas de repuesto no específicamente diseñadas para el modelo en cuestión. Está prohibido modificar de forma alguna la unidad.

Información técnica

Uso previsto

- Este producto está diseñado para ser usado en la limpieza individual de superficies planas, tales como suelos de hormigón, losas y baldosas de piedra, paredes y entablados de madera.
- Temperatura del agua de admisión: consulte la placa de datos de la lavadora de presión.
- Presión del agua de admisión: máxima de 10 bar, mínima de 1 bar.
- Temperatura ambiente de funcionamiento: superior a 0°C.

Uso inadecuado

- Los niños no deben usar este producto. Debe vigilarse a los niños para asegurar que no jueguen con el producto.

Este producto lo pueden usar personas con capacidades físicas, sensoriales o mentales disminuidas o falta de experiencia y conocimiento, siempre que hayan sido sometidas a supervisión o recibido instrucciones referentes al uso del producto de forma segura y que comprendan los peligros involucrados.

Está prohibido que lo usen personas no cualificadas o aquellas que no hayan leído y comprendido las instrucciones contenidas en el manual.

Instalación

Montaje

 **¡Precaución – Peligro! Todas las operaciones de instalación y montaje deben realizarse con la lavadora de presión desconectada de la fuente de alimentación eléctrica.**

- Retírela del embalaje y pliegue el brazo articulado en la posición correcta.
- Asegúrese de que la clavija "X" esté orientada hacia abajo cuando utilice la limpiadora para patios en suelos o entablados (figura 3).
- Inserte la limpiadora para patios en la lanza de extensión hasta encajar en su sitio con un clic (figura 4) y conéctela a la pistola de la lavadora de presión.

Cómo utilizar la limpiadora para patios

Presión de limpieza

La presión de limpieza se ajusta girando el mango como se ilustra en la figura 5. Con esto se mueven las boquillas más cerca o más lejos de la superficie que se está limpiando.

- Para superficies duras como el hormigón y la piedra, gire el mango en sentido contrario a las agujas del reloj hasta que el indicador rojo se muestra cerca del ajuste **HARD** (duro).
- Para superficies tales como las de los entablados de madera, gire el mango en sentido de las agujas del reloj hasta que el indicador rojo se muestra cerca del ajuste **SOFT** (blando).

Limpieza de suelos y entablados

- Antes de usar la limpiadora para patios, asegúrese de que la superficie que se va a limpiar esté libre de residuos a fin de no dañar la cara inferior de la unidad.
- Coloque la limpiadora para patios sobre la superficie que se va a limpiar.
- Arranque la lavadora de presión como se describe en las instrucciones.
- Mueva lentamente la limpiadora para patios sobre

la superficie. Pruebe con un movimiento de barrido lento hacia delante y atrás o hacia la izquierda y derecha para obtener el mejor efecto de limpieza (figura 6).

- ¡No restriegue la superficie! Si la superficie que se limpia está muy sucia, puede que sea necesario repetir la operación.

Limpieza de paredes

- Antes de usar la limpiadora para patios, asegúrese de que la superficie que se va a limpiar esté libre de residuos a fin de no dañar la cara inferior de la unidad.
- Coloque la limpiadora para patios sobre la superficie que se va a limpiar asiendo la pistola con una mano y el mando de la limpiadora con la otra (figura7).
- Arranque la lavadora de presión como se describe en las instrucciones.
- Mueva lentamente la limpiadora para patios sobre la superficie. Pruebe con un movimiento de barrido lento hacia delante y atrás o hacia la izquierda y derecha para obtener el mejor efecto de limpieza
- ¡No restriegue la superficie! Si la superficie que se limpia está muy sucia, puede que sea necesario repetir la operación.

Almacenamiento

- Apague la unidad (OFF/0).
- Retire el enchufe de la toma.
- Cierre el grifo del suministro de agua.
- Alivie la presión residual de la pistola pulsando el gatillo, hasta que toda el agua haya salido de la boquilla.
- Retire la limpiadora para patios de la pistola pulsando el botón de liberación rojo y tirando de ella para separarla.
- Enjuague la cara inferior de la limpiadora para patios. Deje que se seque y almacénela en un lugar protegido de las heladas.

Mantenimiento

 **¡PRECAUCIÓN – PELIGRO! Desconecte siempre la limpiadora para patios de la pistola de la lavadora de presión antes de realizar cualquier trabajo en la unidad.**

Limpieza de las boquillas

Desconecte la limpiadora para patios de la pistola.

Limpie cualquier suciedad del interior de las boquillas usando la herramienta incluida con la lavadora de presión.

Almacenamiento al final de la temporada

- Asegúrese de que no haya agua residual en la unidad y protéjala de las heladas.

Garantía

Este producto Hozelock está cubierto por la garantía de estar libre de piezas

y materiales defectuosos durante un periodo de 2 años a partir de la fecha de compra, siempre que el producto se utilice para fines domésticos normales.

La garantía permanecerá vigente durante 2 años a partir de la fecha de compra, siempre que:

- usted haya observado las instrucciones de instalación y funcionamiento;
- usted se ponga en contacto con nuestra línea de ayuda / centro de servicio más cercano con suficiente antelación para resolver cualquier problema (vea detalles en página 29).

La garantía cubre los defectos de materiales, construcción y conformidad durante el periodo de garantía, cuando el fabricante autorizará la sustitución o el reembolso de una unidad defectuosa en el punto de compra. Esto no afecta a sus derechos legales.

La garantía no cubre defectos causados por o derivados de:

- uso incorrecto, abuso o abandono;
- uso comercial, profesional o alquiler;
- falta de servicio y mantenimiento de la unidad, tal como se especifica en el manual del usuario;
- reparaciones no autorizadas;
- uso de accesorios o piezas de repuesto no originales;
- heladas - esta máquina y todos los accesorios deben protegerse de las heladas;
- daños causados por objetos extraños, sustancias o accidentes.

Por favor guarde su recibo como prueba de compra.

Si el producto no funciona como es debido, por favor póngase en contacto con nuestra línea de ayuda / su centro de servicio más cercano.

Servicio / piezas de repuesto



Para asesoramiento sobre productos y repuestos, por favor póngase en contacto con nuestra línea de ayuda / su centro de servicio más cercano o visite www.hozelock.com.

(Vea detalles en la página 29).

Innehåll

- Instruktionsbok
- Uteplatsrengörare

Allmän information

  **VARNING – läs dessa instruktioner noggrant innan du använder produkten och förvara dem på en säker plats för framtida referens.**

 Denna produkt är avsedd för (ej yrkesmässigt) hemmabruk.

Kassering av förpackningsmaterial

- Kassera allt förpackningsmaterial på ett miljömässigt ansvarsfullt sätt.

Säkerhetsetiketter

- Följ instruktionerna på maskinens säkerhetsetiketter. Kontrollera att de finns och är läsliga. Om inte ska du sätta dit ersättningsetiketter på de ursprungliga platserna.

Säkerhetsregler

 **FÖLJ ALLA SÄKERHETSREGLER I INSTRUKTIONSBOKEN FÖR HÖGTRYCKSTVÄTTEN.**

 **ANVÄND INTE UTEPLATSRENGÖRAREN ÖVER OMRÅDEN MED UTSTICKANDE FÖREMÅL, SOM STORA KULLERSTENAR ELLER KANTSTENAR (fig. 1).**

 Skrubba inte golvet när du använder uteplatsrengöraren.

 Sätt inte fingrar eller fötter under uteplatsrengöraren medan den används! (fig. 2).

 Användning av icke originalreservdelar och andra reservdelar som inte är specifikt avsedda för modellen i fråga är förbjuden. Alla ändringar av maskinen är förbjudna.

Teknisk information

Avsedd användning

- Denna produkt är konstruerad för personlig användning för rengöring av plana ytor som betonggolvet och betonghållar, stenplattor, väggar och trädäck.
- Vattentemperatur för inlopp: se märkplåten på din högtryckstvätt.

- Vattentryck för inlopp: max 10 bar, min. 1 bar.
- Omgivande driftstemperatur: över 0 °C.

Felaktig användning

- Denna produkt får inte användas av barn. Barn måste hållas under uppsikt så att de inte leker med den.

Produkten kan användas av personer med nedsatt fysisk, sensorisk eller mental förmåga eller brist på erfarenhet och kunskap om de har fått överinseende eller instruktioner rörande bruk av produkten på ett säkert sätt och förstår de faror som är inblandade.

Användning av okvalificerade personer eller personer som inte läst och förstått instruktionerna i handboken är förbjuden.

Installation

Montering

 **Försiktighet – fara! All installation och montering måste utföras med högtryckstvätten bortkopplad från strömförsörjningen.**

- Ta ut produkten ur förpackningen och vik den ledade armen i rätt läge.
- Se till att nålen "X" pekar nedåt när du använder uteplatsrengöraren på golv och däck (fig. 3).
- Tryck på uteplatsrengöraren på handtagsförlängningen tills den klickar på plats (fig. 4) och anslut den till högtryckssprutan.

Använda din uteplatsrengörare

Rengöringstryck

Du justerar rengöringstrycket genom att vrida handtaget enligt fig. 5. Det gör att munstyckena flyttas närmare eller längre från den yta som rengörs.

- Vid rengöring av hårda ytor, som betong och sten, vrider du handtaget moturs så att den röda indikatorn är i närheten av inställningen **HARD** (hårt).
- Vid rengöring av trädäck och liknande ytor vrider du handtaget medurs så att den röda indikatorn är i närheten av inställningen **SOFT** (mjukt).

Rengöra golv och däck

- Innan du använder uteplatsrengöraren ska du se till att sopa ren den yta som ska rengöras från skräp för att undvika skador på enhetens undersida.
- Placera uteplatsrengöraren på den yta som ska rengöras.
- Starta högtryckstvätten enligt beskrivningen i instruktionerna för högtryckstvätten.

- Flytta långsamt uteplatsrengöraren över ytan. Försök föra maskinen med långsamma svepande rörelser fram och tillbaka eller från vänster till höger för att få bästa möjliga rengöringseffekten. (fig. 6).
- Skrubba inte ytan! Om den yta som ska rengöras är mycket smutsig kan du behöva upprepa rengöringsproceduren igen.

Rengöra väggar

- Innan du använder uteplatsrengöraren ska du se till att den yta som ska rengöras sopas ren från skräp för att undvika skador på enhetens undersida.
- Placera uteplatsrengöraren på den yta som ska rengöras genom att hålla sprutan i ena handen och handtaget till uteplatsrengöraren i den andra (fig. 7).
- Starta högtryckstvätten enligt beskrivningen i instruktionerna för högtryckstvätten.
- Flytta långsamt uteplatsrengöraren över ytan. Försök föra maskinen med långsamma svepande rörelser fram och tillbaka eller från vänster till höger för att få bästa möjliga rengöringseffekten.
- Skrubba inte ytan! Om den yta som ska rengöras är mycket smutsig kan du behöva upprepa rengöringsproceduren igen.

Förvaring

- Slå av maskinen på OFF/0 (AV/0).
- Dra ut kontakten ur vägguttaget.
- Stäng av vattenkranen.
- Släpp ut kvarvarande tryck från sprutan genom att trycka på utlösaren tills allt vatten har kommit ut ur munstycket.
- Lossa uteplatsrengöraren från sprutan genom att trycka på den röda lossningsknappen och dra av uteplatsrengöraren.
- Skölj av uteplatsrengörarens undersida. Låt maskinen torka och förvara den på en frostfri plats.

Underhåll

⚠ FÖRSIKTIGHET – FARA! Koppla alltid ifrån uteplatsrengöraren från högtryckssprutan innan du utför något arbete på maskinen.

Rengöra munstyckena

Koppla bort uteplatsrengöraren från sprutan.

Ta bort eventuell smutsbeläggning från munstyckeshålen med verktyget som medföljer din högtryckstvätt.

Förvaring vid slutet av säsongen

- Se till att det inte finns något vatten kvar i maskinen och skydda den mot frost.

Garanti

Denna Hozelock-produkt omfattas av garantin om att den ska vara fri från defekta delar och

material för en period på 2 år från inköpsdatumet, förutsatt att produkten används för normalt hemmabruk.

Garantin gäller i 2 år efter köpet under förutsättning att:

- Du har följt instruktionerna för installation och drift.
- Du kontaktar vår kundtjänst/närmaste servicecenter tillräckligt tidigt för att eventuella problem ska kunna åtgärdas (mer information finns på sidan 29).

Garantin omfattar material-, konstruktions- och överensstämmelsedefekter under garantitiden, under vilken tid tillverkaren tillåter ersättning eller återbetalning av en defekt enhet, vid inköpstillfället. Detta påverkar inte dina lagstadgade rättigheter.

Garantin täcker inte fel som orsakas av eller till följd av följande:

- Felaktig användning, missbruk eller försummelse
- Användning inom handel eller uthyrning eller professionell användning
- Underlåtenhet att serva och underhålla enheten enligt anvisningarna i användarhandboken
- Obehöriga reparationer
- Användning av icke originaltillbehör/-reservdelar
- Frost – maskinen och alla tillbehör måste skyddas mot frost
- Skada orsakad av främmande föremål, ämnen eller olyckor

Spara kvittot som bevis på ditt inköp.

Om din produkt inte fungerar korrekt ska du kontakta vår kundtjänst/närmaste servicecenter.

Service/reservdelar

För produktrådgivning och reservdelar ska du kontakta vår kundtjänst/närmaste servicecenter eller besöka www.hozelock.com.

(Mer information finns på sidan 29).

Sisältö

- Ohjelehtinen
- Patiopesuri

Yleistietoja



HUOMIO – Lue nämä ohjeet huolellisesti ennen tuotteen käyttöä ja säilytä niitä turvallisessa paikassa myöhempää tarvetta varten.



Tuote on tarkoitettu vain kotikäyttöön (ei ammattikäyttöön).

Pakkauksen hävittäminen

- Hävitä kaikki pakkaukset ympäristöystävällisellä tavalla.

Turvamerkit

- Noudata laitteessa olevien turvamerkkien ohjeita. Tarkista, että merkit on kiinnitetty laitteeseen ja että ne ovat luettavissa; ellei näin ole, kiinnitä uudet merkit alkuperäisiin paikkoihin.

Turvallisuussäännöt



NOUDATA KAIKKIA PAINEPESURIN OHJEKIRJASSA OLEVIA TURVALLISUUSSÄÄNTÖJÄ.



ÄLÄ KÄYTÄ PATIOPEURIA ALUEILLA, JOILLA ON MUKULA- TAI REUNAKIVIÄ TAI MUITA KOHOLLA OLEVIA OSIA (kuva 1).



Älä hankaa lattiaa patiopesuria käyttäessäsi.



Älä työnnä sormia tai jalkoja patiopesurin alle sen toimiessa! (Kuva 2).



Muiden kuin alkuperäisten varaosien tai muiden osien käyttö, joita ei ole tarkoitettu erityisesti omalle mallillesi, on kiellettyä. Laitetta ei saa muunnella mitenkään.

Tekniset tiedot

Käyttötarkoitus

- Tuote on suunniteltu kotikäyttöön tasaisten pintojen, kuten betonilattioiden ja -levyjen, kivilaattojen, seinien ja puuterassin pesemiseen.
- Veden tulolämpötila: katso painepesurin tietolappua.
- Veden tulopaine: enint. 10 bar, väh. 1 bar.
- Ympäristön käyttölämpötila: yli 0 °C.

Väärä käyttö

- Tuotetta ei saa antaa lasten käyttöön. Lapsia ei saa jättää tuotteen kanssa yksin valvomatta eikä tuotetta saa antaa lasten leikkeihin.

Tuotteen saa antaa henkilöiden käyttöön, joilla on heikentynyt fyysinen tai henkinen toimintakyky tai kokemuksen ja tiedon puute, mikäli heitä valvotaan tai opastetaan laitteen turvallisessa käytössä ja he ymmärtävät siihen liittyvät vaarat.

Tuotetta eivät saa käyttää henkilöt, joilla ei ole siihen tarvittavia taitoja tai jotka eivät ole lukeneet ja ymmärtäneet käyttöohjekirjaa.

Asennus

Kokoonpano



Huomio – Vaara! Painepesurin asentamisen ja kokoonpanon aikana sen täytyy olla irrotettuna verkkovirrasta.

- Ota laite pakkauksesta ja taita kääntyvä varsi oikeaan asentoon.
- Varmista, että piikki 'X' osoittaa alaspäin, kun patiopesuria käytetään lattiolla ja terassilla (kuva 3).
- Työnnä patiopesuri jatkovarteen, kunnes se napsahtaa paikalleen (kuva 4) ja liitä se painepesuruiskuun.

Patiopesurin käyttö

Pesupaine

Pesupainetta säädetään kiertämällä kahvaa kuvassa 5 osoitetulla tavalla. Tämä siirtää suuttimen lähemmäs pestävää pintaa tai siitä loitommalle.

- Jos käsiteltävänä on kova pinta, kuten betoni tai kivi, kierrä kahvaa vastapäivään NIIN, että punainen osoitin näkyy lähellä asetusta **HARD**
- Jos käsiteltävänä on puuterassi tai vastaava pinta, kierrä kahvaa myötäpäivään niin, että punainen osoitin on lähellä asetusta **SOFT**.

Lattioiden ja terassin pesu

- Ennen kuin käytät patiopesuria, lakaise pinta puhtaaksi roskista, jotta laitteen alapinta ei vaurioidu.
- Aseta patiopesuri pestävälle pinnalle.
- Käynnistä painepesuri pesurin ohjeissa kuvatulla tavalla.
- Siirrä pesuria hitaasti pinnan yli. Kokeile hidasta pyyhkäisevää liikettä edestakaisin tai vasemmalta oikealle. (Kuva 6).
- Älä hankaa pintaa! Jos pestävä pinta on hyvin likainen, voit joutua toistamaan liikkeen.

Seinien pesu

- Ennen kuin käytät patiopesuria, lakaise pinta

puhtaaksi roskista, jotta laitteen alapinta ei vaurioidu.

- Aseta patiopesuri pestävälle pinnalle pitämällä ruiskua toisessa ja pesuria toisessa kädessä (kuva 7).
- Käynnistä painepesuri pesurin ohjeissa kuvatulla tavalla.
- Siirrä pesuria hitaasti pinnan yli. Kokeile hidasta pyyhkäisevää liikettä edestakaisin tai vasemmalta oikealle.
- Älä hankaa pintaa! Jos pestävä pinta on hyvin likainen, voit joutua toistamaan liikkeen.

Säilytys

- Kytke laite pois päältä (OFF/0).
- Irrota pistoke seinän pistorasiasta.
- Sulje vesihana.
- Vapauta ruiskussa oleva paine painamalla liipaisinta, kunnes kaikki vesi on poistunut suuttimesta.
- Irrota pesuri ruiskusta painamalla punaista vapautuspainiketta ja vetämällä pesuri irti.
- Huuhtelee patiopesurin alapuoli. Anna pesurin kuivua ja säilytä sitä yli nollan asteen lämpötilassa.

Huolto

 **HUOMIO – VAARA!** Irrota patiopesuri painaruiskusta aina ennen huoltotoimien tekemistä.

Suutinten puhdistus

Irrota patiopesuri ruiskusta.

Poista likajäämät ruiskusta pesurin mukana toimitetulla työkalulla.

Säilytys kauden lopussa

- Varmista, ettei laitteeseen ole jäänyt vettä ja suojaa se pakkaselta.

Takuu

Tämän Hozelock-tuotteen takuu takaa, ettei siinä ole viallisia osia tai materiaaleja kahteen (2) vuoteen ostopäivästä lähtien, mikäli tuotetta käytetään normaaleihin kotitarkoituksiin.

Takuu on voimassa kaksi (2) vuotta ostopäivästä, mikäli:

- olet noudattanut asennus- ja käyttöohjeita.
- otat yhteyttä tukilinjaamme / lähimpään huoltokeskukseen heti, kun havaitset tuotteessa ongelmia (katso lisätietoja sivulta 29).

Takuu kattaa materiaali-, valmistus- ja vaatimustenmukaisuusviat takuuajana, jolloin

valmistaja valtuuttaa viallisen laitteen vaihtamisen tai sen hinnan palauttamisen ostopaikassa. Tämä ei vaikuta laillisiin oikeuksiisi.

Takuu ei kata vikoja, joiden syynä on:

- virheellinen käyttö, väärinkäyttö tai laiminlyönti
- ammatti- tai vuokrauskäyttö
- laitteen huoltamatta ja hoitamatta jättäminen ohjekirjassa mainitulla tavalla
- valtuuttamattomat korjaukset
- muiden kuin alkuperäisten lisälaitteiden tai varaosien käyttö
- pakkanen – tämä kone ja kaikki sen lisälaitteet on suojattava pakkaselta
- vierasesineiden, aineiden tai onnettomuuksien aiheuttamat viat

Säilytä ostokuitti todisteena omistuksesta.

Jos tuote ei toimi oikein, ota yhteys tukilinjaamme / lähimpään huoltokeskukseen.

Vaihto-/varaosat

Jos tarvitset neuvoja tuotteesta tai varaosista, ota yhteyttä tukilinjaamme / lähimpään huoltokeskukseen tai käy osoitteessa www.hozelock.com.



(Katso lisätietoja sivulta 29).

N

Innhold

- Instruksjonshefte
- Terrasserenser

Generell informasjon

  **FORSIKTIG – Les disse instruksjonene nøye før du bruker dette produktet, og oppbevar dem på et trygt sted for fremtidig referanse.**

 Dette produktet er beregnet på bruk i hjemmet (ikke profesjonell bruk).

Avhending av emballasje

- Kast all emballasje på en miljømessig forsvarlig måte.

Sikkerhetsmerker

- Overhold instruksjonene gitt av sikkerhetsmerkene monteret på apparatet. Sjekk at de er til stede og leselige. Hvis ikke, må du sette på erstatninger på de opprinnelige plassene.

Sikkerhetsregler



FØLG ALLE SIKKERHETSREGLER DETALJERT I INSTRUKSJONSHÅNDBOKEN FOR HØYTRYKKSSPYLEREN.



IKKE BRUK TERRASSERENSEREN OVER OMRÅDER MED UTSTIKKENDE GJENSTANDER, SOM STORE BROSTEIN ELLER KANSTEINER (fig. 1).



Ikke skrubd gulvet med terrasserenseren.



Ikke stikk fingre og føtter under terrasserenseren når den er i bruk! (fig. 2).



Bruk av uoriginale reservedeler og andre reservedeler som ikke er spesielt beregnet for den aktuelle modellen, er forbudt. Alle endringer av enheten er forbudt.

Teknisk informasjon

Tiltenkt bruk

- Dette produktet er konstruert for personlig bruk for rengjøring av flate overflater, som betonggulv og -plater, steinfliser, vegger og tregulv.
- Vanntemperatur for inntak: se merkeplaten på høytrykksspyleren.
- Vanntrykk for inntak: Maks. 10 bar, min. 1 bar.
- Omgivelsestemperatur for bruk: over 0 °C.

Feilaktig bruk

- Dette produktet skal ikke brukes av barn. Barn skal holdes under oppsyn for å sikre at de ikke leker med det.

Dette produktet kan brukes av personer med reduserte fysiske, sensoriske eller mentale evner, eller mangel på erfaring og kunnskap, hvis de får tilsyn eller har fått instruksjoner angående bruk av produktet på en sikker måte og forstår farene som er involvert.

Bruk av ufaglærte personer eller personer som ikke har lest og forstått instruksjonene i håndboken, er forbudt.

Installasjon

Montering



Forsiktig – Fare! All installasjons- og monteringsoperasjoner må utføres med høytrykksspyleren koblet fra hovedstrømforsyningen.

- Fjern produktet fra emballasjen og bøy den leddede armen i riktig posisjon.
- Sjekk at tappen «X» vender nedover når du bruker

terrasserenseren på gulv og terrassebord (fig. 3).

- Skyv terrasserenseren på håndtaksforlengelsen den klikker på plass (fig. 4), og koble til høytrykksspylerpistolen.

Bruke terrasserenseren

Rengjøringstrykk

Rengjøringstrykk justeres ved å vri håndtaket som vist i fig 5. Dette flytter dysene nærmere eller lengre bort fra overflaten som rengjøres.

- For harde overflater, som betong og stein, vrir du håndtaket mot klokken, slik at den røde indikatoren vises nær innstillingen **HARD**.
- For overflater som tregulv, vrir du håndtaket med klokken, slik at den røde indikatoren vises nær innstillingen **SOFT**.

Rengjøre gulv og terrassebord

- Før du bruker terrasserenseren, må du sørge for at overflaten som skal rengjøres, er feid fri for rusk for å unngå skade på undersiden av enheten.
- Plasser terrasserenseren på overflaten som skal rengjøres.
- Start høytrykksspyleren som beskrevet i instruksjonene for høytrykksspyleren.
- Beveg terrasserenseren sakte over overflaten. Prøv en langsom feiende bevegelse frem og tilbake eller fra venstre til høyre for å få den beste rengjøringseffekten. (fig. 6).
- Ikke skrubd overflaten! Hvis overflaten som rengjøres er svært skitten, kan det hende du må gjenta operasjonen.

Rengjøre vegger

- Før du bruker terrasserenseren, må du sikre at overflaten som skal rengjøres, er feid fri for rusk for å unngå skade på undersiden av enheten.
- Plasser terrasserenseren på overflaten som skal rengjøres ved å holde pistolen i den ene hånden og terrasserenserhåndtaket i den andre (fig. 7).
- Start høytrykksspyleren som beskrevet i instruksjonene for høytrykksspyleren.
- Beveg terrasserenseren sakte over overflaten. Prøv en langsom feiende bevegelse frem og tilbake eller fra venstre til høyre for å få den beste rengjøringseffekten.
- Ikke skrubd overflaten! Hvis overflaten som rengjøres er svært skitten, kan det hende du må gjenta operasjonen.

Oppbevaring

- Slå av apparatet (AV/0).
- Fjern støpselet fra kontakten.
- Slå av vannkranen.

- Tøm det resterende trykket fra pistolen ved å trykke på utløseren, inntil alt vannet har kommet ut av dysen.
- Fjern terrasserenseren fra pistolen ved å trykke på den røde utløserknappen og dra av terrasserenseren.
- Skyll undersiden av terrasserenseren. La den tørke, og oppbevar den på et frostfritt sted.

Vedlikehold

⚠ FORSIKTIG – FARE! Koble alltid terrasserenseren fra høytrykksspylerpistolen før du utfører arbeid på apparatet.

Rengjøre dysene

Koble terrasserenseren fra pistolen.

Fjern eventuelle avleiringer fra dysehullene ved hjelp av verktøyet som fulgte med høytrykksspyleren.

Oppbevaring ved slutten av sesongen

- Påse at det ikke finnes vann igjen i apparatet, og beskytt det mot frost.

Garanti

Dette Hozelock-produktet dekkes under garantien om at det skal være fritt for defekte deler og

materialer i en periode på 2 år fra kjøpsdatoen, såfremt produktet brukes til normale boligformål.

Garantien løper i 2 år etter kjøp, forutsatt at:

- Du har fulgt instruksjonene for installering og bruk.
- Du kontakter vår kundetelefon / nærmeste servicesenter tidlig nok til at eventuelle problemer kan løses. (Se detaljer på side 29).

Garantien dekker material-, konstruksjons- og samsvarsdefekter i løpet av garantiperioden, og produsenten vil i løpet av denne tidsperioden autorisere erstatning eller refusjon av en defekt enhet, på kjøpestedet. Dette påvirker ikke dine lovbestemte rettigheter.

Garantien dekker ikke feil forårsaket av eller som skyldes:

- Feil bruk, misbruk eller forsømmelse
- Bruk innen handel, utleie eller profesjonell bruk
- Unnlatelse av å utføre service og vedlikehold på enheten som angitt i brukerhåndboken
- Uautoriserte reparasjoner
- Bruk av uoriginalt tilbehør/reservedeler
- Frost – denne maskinen og alt tilbehør må beskyttes mot frost
- Skade forårsaket av fremmedlegemer, stoffer eller ulykker

Ta vare på kvitteringen som kjøpsbevis.

Hvis produktet ikke fungerer riktig, kan du kontakte vår kundetelefon / nærmeste servicesenter.

Service/reservedeler

Hvis du vil ha produktråd og reservedeler, ta kontakt med vår kundetelefon / nærmeste servicesenter, eller gå til www.hozelock.com.

(Se detaljer på side 29).

DK

Indhold

- Brugsanvisning
- Terrassevasker

Generel information

⚠ **📖 FORSIGTIG – Læs denne brugsanvisning omhyggeligt før dette produkt anvendes og gem den til senere brug.**

⚠ Dette produkt er kun beregnet til husholdningsbrug (ikke til professionel brug).

Bortskaffelse af emballage

- Al emballage skal bortskaffes på en miljømæssigt ansvarlig måde.

Sikkerhedsmærkater

- Overhold anvisningerne, som er anført på de sikkerhedsmærkater, der er monteret på anordningen. Tjek at de forefindes og kan læses, ellers skal nye erstatninger monteres på de originale steder.

Sikkerhedsregler

⚠ OVERHOLD ALLE SIKKERHEDSREGLER, SOM ER BESKREVET I HØJTRYKSSPYLERENS INSTRUKTIONSMANUAL.

⚠ TERRASSEVASKEREN MÅ IKKE BRUGES OVER OMRÅDER MED OBJEKTER, DER RAGER FREM, SOM F.EKS. STORE BROSTEN ELLER KANTSTEN (fig. 1).

⚠ Gulvet må ikke skrubbes, når terrassevaskeren anvendes.

⚠ Man må ikke putte fingre eller fødder under terrassevaskeren, mens den er i brug! (fig. 2).

⚠ Brug af ikke-originale reservedele og andre reservedele, der ikke er specifikt beregnet til den pågældende model, er forbudt. Alle

modifikationer på anordningen er forbudt.

Teknisk information

Tiltænkt brug

- Dette produkt er blevet designet til individuel brug for rengøring af plane flader, som f.eks. betongulve og plader, stenfliser, vægge og trædæk.
- Indløbsvandtemperatur: se datamærkat på højtryksrenseren.
- Indløbsvandtryk: Maks. 10 bar, Min. 1 bar.
- Omgivende driftstemperatur: over 0°C.

Ukorrekt brug

- Dette produkt må ikke anvendes af børn. Børn skal være under opsyn for at sikre, at de ikke leger med produktet.

Dette produkt kan anvendes af personer med nedsatte fysiske, sensoriske eller mentale evner, eller som mangler erfaring og kendskab hertil, hvis de har modtaget supervision eller vejledning i brugen af produktet på en sikker måde og forstår de farer, der er involveret.

Brug af produktet af personer, der er ukvalificerede eller som ikke har læst og forstået anvisningerne i manualen, er forbudt.

Installation

Montering

⚠ Forsigtig - Fare ! Alle installations- og monteringsaktioner skal udføres med højtryksrenseren frakoblet fra netforsyningen.

- Fjern produktet fra emballagen og fold den hængslede arm ind i den korrekte position.
- Sørg for, at stiften 'X' vender nedad, når terrassevaskeren bruges på gulve og trædæk (Fig 3).
- Tryk terrassevaskeren på forlængerstangen, indtil den klikker på plads (fig.4) og tilslut den til højtryksrenserens pistol.

Sådan anvendes terrassevaskeren

Vasketryk

Vasketrykket justeres ved at dreje grebet, som vist på fig 5. Det flytter dyserne tættere på, eller længere væk fra, den flade, der vaskes.

- For hårde flader, som f.eks. beton og sten, skal grebet drejes mod uret, så den røde indikator vises tæt på indstillingen **HARD**
- For flader, som f.eks. trædæk, skal grevet drejes med uret, så den røde indikator vises tæt på indstillingen

SOFT.

Rengøring af gulve og dæk

- Før terrassevaskeren bruges, skal det sikres, at fladen, der skal vaskes, er fejlet fri for snavs og affald for at undgå at beskadige undersiden af enheden.
- Placér terrassevaskeren på den flade, der skal vaskes.
- Start højtryksrenseren, som beskrevet i højtryksrenserens brugsanvisning.
- Før langsomt terrassevaskeren henover fladen. Prøv med en langsom, fejende bevægelse frem og tilbage eller fra højre og venstre for at få den bedste rengøringseffekt. (fig.6).
- Fladen må ikke skrubbes! Hvis det er en meget snavset flade, der vaskes, kan det måske være nødvendigt at gentage proceduren

Rengøring af vægge

- Før terrassevaskeren bruges, skal det sikres, at fladen, der skal vaskes, er fejlet fri for snavs og affald for at undgå at beskadige undersiden af enheden.
- Placér terrassevaskeren på den flade, der skal vaskes, ved at holde pistolen i den ene hånd og terrassevaskerens håndtag i den anden (fig.7).
- Start højtryksrenseren, som beskrevet i højtryksrenserens brugsanvisning.
- Før langsomt terrassevaskeren henover fladen. Prøv med en langsom, fejende bevægelse frem og tilbage eller fra højre og venstre for at få den bedste rengøringseffekt.
- Fladen må ikke skrubbes! Hvis det er en meget snavset flade, der vaskes, kan det måske være nødvendigt at gentage proceduren.

Opbevaring

- Sluk for apparatet (OFF/0).
- Tag stikket ud af stikkontakten.
- Sluk for vandforsyningshanen.
- Udløs resttrykket fra pistolen ved at trykke på udløseren, indtil alt vandet er kommet ud af dysen.
- Fjern terrassevaskeren fra pistolen ved at trykke på den røde udløserknap og trække terrassevaskeren væk.
- Skyl undersiden af terrassevaskeren. Lad den tørre og opbevar den på et frostfrit sted.

Vedligeholdelse

⚠ FORSİGTİG - FARE! Terrassevaskeren skal altid frakobles fra højtryksrenserens pistol, før der udføres arbejde på apparatet.

Rengøring af dyserne

Frakobl terrassevaskeren fra pistolen.

Fjern alle aflejringer af snavs fra dysehullerne med det værktøj, der medfølger med højtryksrenseren.

Opbevaring ved sæsonens afslutning

- Sørg for, at der ikke er noget vand tilbage i apparatet og beskyt det mod frost.

Garanti

Dette Hozelock produkt er dækket under garanti for at være fri for defekte dele og

materialer i en periode på 2 år fra indkøbsdatoen, forudsat at produktet bruges for normale husholdningsformål.

Garantien gælder i 2 år efter indkøbsdatoen forudsat at:

- Du har fulgt installations- og brugsanvisningen.
- Du kontakter vores hjælpelinje / dit nærmeste servicecenter tidligt nok til, at eventuelle problemer kan løses (Se detaljer på side 29).

Garantien gælder defekter vedrørende materiale, konstruktion og overensstemmelse i garantiperioden, indenfor hvilken producenten vil autorisere erstatning af, eller refundering for, en defekt enhed på salgsstedet. Dette har ingen indvirkning på dine lovbestemte rettigheder.

Garantien dækker ikke defekter, der forårsages, eller opstår på grund, af:

- Forkert brug, misbrug eller forsømmelse
- Erhvervs-, professionel eller udlejningsbrug
- Man undlader at servicere og vedligeholde enheden, som beskrevet i brugermanualen
- Uautoriseret reparation
- Brug af ikke-originale tilbehør/reservedele
- Frost – denne maskine og alle tilbehør skal beskyttes mod frost
- Beskadigelse, der forårsages af fremmedlegemer, stoffer eller uheld

Gem kvitteringen som købsbevis.

Hvis dit produkt ikke fungerer korrekt, bedes du kontakte vores hjælpelinje / dit nærmeste servicecenter.

Service / Reservedele

For produktrådgivning og reservedele kontakt venligst vores hjælpelinje / dit nærmeste servicecenter eller besøg www.hozelock.com.



(Se detaljer på side 29).

P

Conteúdo

- Manual de instruções
- Limpador para Pátios

Informações gerais

  **ATENÇÃO - Leia atentamente estas instruções antes de utilizar este produto e mantenha-as num local seguro para referência futura.**

 Este produto destina-se apenas a utilização doméstica (não profissional).

Eliminação de embalagens

- Elimine as embalagens de uma forma responsável do ponto de vista ambiental.

Sinais de segurança

- Cumpra as instruções fornecidas pelos sinais de segurança colocados no aparelho. Verifique se estes estão colocados e legíveis; caso contrário, coloque sinais de substituição nas localizações originais.

Normas de segurança

 SIGA TODAS AS NORMAS DE SEGURANÇA DETALHADAS NO MANUAL DE INSTRUÇÕES DA MÁQUINA DE LAVAR A PRESSÃO.

 **NÃO UTILIZE O LIMPADOR PARA PÁTIOS EM ÁREAS COM OBJETOS SALIENTES, TAIS COMO CALÇADAS OU LANCIS (Fig. 1).**

 Não esfregue o chão ao utilizar o limpador para pátios.

 Não coloque os dedos ou os pés sob o limpador para pátios enquanto este estiver em funcionamento! (Fig. 2).

 É proibida a utilização de peças sobresselentes não originais e de outras que não se destinem ao modelo em questão. É proibido efetuar alterações ao aparelho.

Informações Técnicas

Utilização prevista

- Este produto foi concebido para utilização individual para a limpeza de superfícies planas, tais como lajes e pavimentos de betão, mosaicos de pedra e decking de madeira e paredes.
- Temperatura da água de entrada: consulte a placa de dados na máquina de lavar a pressão.

- Pressão da água de entrada: Máx. 10 Bar, Mín. 1 Bar.
- Temperatura ambiente de funcionamento: superior a 0° C.

Utilização indevida

- Este produto não deve ser utilizado por crianças. As crianças devem ser vigiadas para garantir que não brincam com o aparelho.

Este produto pode ser utilizado por pessoas com capacidades físicas, sensoriais ou mentais reduzidas, ou com falta de experiência e conhecimentos, quando sob supervisão ou mediante instruções relativas à utilização do produto de forma segura e se compreenderem os perigos envolvidos.

É proibida a utilização por pessoas não qualificadas ou por aquelas que não tenham lido e compreendido as instruções do manual.

Instalação

Montagem

⚠ Atenção - Perigo! Todas as operações de montagem e instalação devem ser realizadas com a máquina de lavar a pressão desligada da alimentação da rede.

- Remova da embalagem e dobre o braço articulado para a posição correta.
- Certifique-se de que o pino "X" está voltado para baixo ao utilizar o limpador para pátios em pavimentos e decking (Fig. 3).
- Insira a extensão da lança no limpador para pátios até encaixar (Fig. 4) e una à pistola da máquina de lavar a pressão.

Utilizar o limpador para pátios

Pressão de limpeza

A pressão de limpeza é ajustada ao rodar o punho conforme ilustrado na figura 5. Este movimento aproxima ou afasta os bocais da superfície a ser limpa.

- Para superfícies duras, tais como betão e pedra, rode o punho no sentido contrário ao dos ponteiros do relógio para que o indicador vermelho seja mostrado perto da definição **HARD** (duro).
- Para superfícies tal como decking de madeira, rode o punho no sentido dos ponteiros do relógio para que o indicador vermelho seja mostrado perto da definição **SOFT** (mole).

Limpar pavimentos e decking

- Antes de utilizar o limpador para pátios, certifique-se de que a superfície a ser limpa está isenta de

dejetos para evitar danos na parte debaixo da unidade.

- Posicione o limpador para pátios na superfície a ser limpa.
- Ligue a máquina de lavar a pressão conforme descrito nas instruções da máquina de lavar a pressão.
- Mova lentamente o limpador para pátios sobre a superfície. Experimente efetuar um movimento de varrimento lento para a frente e para trás ou para esquerda e para a direita para obter o melhor efeito de limpeza. (Fig. 6).
- Não esfregue a superfície! Se a superfície a ser limpa estiver muito suja, poderá ser necessário repetir a operação.

Limpar paredes

- Antes de utilizar o limpador para pátios, certifique-se de que a superfície a ser limpa está isenta de detritos para evitar danos na parte debaixo da unidade.
- Posicione o limpador para pátios na superfície a ser limpa segurando a pistola com uma mão e o punho do limpador para pátios com a outra (Fig. 7).
- Ligue a máquina de lavar a pressão conforme descrito nas instruções da máquina de lavar a pressão.
- Mova lentamente o limpador para pátios sobre a superfície. Experimente efetuar um movimento de varrimento lento para a frente e para trás ou para esquerda e para a direita para obter o melhor efeito de limpeza.
- Não esfregue a superfície! Se a superfície a ser limpa estiver muito suja, poderá ser necessário repetir a operação.

Armazenamento

- Desligue o aparelho (OFF/0).
- Remova a ficha da tomada.
- Desligue a torneira de distribuição da água.
- Descarregue a pressão residual da pistola premindo o gatilho, até que toda a água saia do bocal.
- Remova o limpador para pátios da pistola premindo o botão de libertação vermelho e separando o limpador para pátios.
- Lave a parte de baixo do limpador para pátios. Deixe secar e guarde num local protegido contra temperaturas negativas.

Manutenção

⚠ ATENÇÃO - PERIGO! Separe sempre o limpador para pátios da pistola da máquina de lavar a

pressão antes de realizar qualquer trabalho no aparelho.

Limpar os bocais

Separe o limpador para pátiós da pistola.

Remova quaisquer depósitos de sujidade dos orifícios dos bocais utilizando a ferramenta fornecida com a máquina de lavar a pressão.

Armazenamento de fim de estação

- Certifique-se de que não existem resíduos de água no aparelho e proteja contra temperaturas negativas.

Garantia

Este produto da Hozelock está coberto sob garantia de isenção de peças e materiais

defeituosos durante um período de 2 anos a partir da data da compra, desde que o produto seja utilizado para fins domésticos normais.

A garantia caduca 2 anos após a compra, desde que:

- O utilizador tenha seguido as instruções de instalação e funcionamento.
- O utilizador consulte a nossa Linha de apoio ao cliente/centro de serviço mais próximo para corrigir qualquer problema a tempo (consulte mais detalhes na página 29).

A garantia cobre defeitos de conformidade, de construção e de materiais durante o período de garantia, durante o qual o fabricante autorizará a substituição ou o reembolso de uma unidade defeituosa no ponto de venda. Tal não afeta os direitos estatutários do utilizador.

A garantia não cobre defeitos causados por ou resultantes de:

- Utilização incorreta, abuso ou negligência
- Utilização comercial, profissional ou aluguer
- Falha no funcionamento e manutenção da unidade conforme especificado no manual do utilizador
- Reparações não autorizadas
- Utilização de peças sobresselentes/acessórios não originais
- Temperaturas negativas - esta máquina e todos os respetivos acessórios devem ser protegidos contra temperaturas negativas
- Danos causados por objetos, substâncias ou acidentes estranhos

Guarde o talão como prova de compra.

Se o produto não estiver a funcionar de forma correta, contacte a nossa Linha de apoio ao cliente/centro de serviço mais próximo.

Serviço/Peças sobresselentes

Para aconselhamento sobre o produto e peças sobresselentes, contacte a nossa Linha de apoio ao cliente/centro de serviço mais próximo ou visite www.hozelock.com.



(Consulte mais detalhes na página 29).

PL

Zawartość

- Instrukcja obsługi
- Urządzenie czyszczące Patio Cleaner

Informacje ogólne

  **UWAGA – Należy uważnie przeczytać instrukcję przed rozpoczęciem użytkowania tego produktu. Instrukcję należy zachować do późniejszego użytku.**

 Produkt jest przeznaczony wyłącznie do użytku domowego (nieprofesjonalnego)

Utylizacja opakowania

- Materiały opakowaniowe należy utylizować z uwzględnieniem wymogów środowiskowych.

Znaki bezpieczeństwa

- Należy przestrzegać instrukcji wskazanych na znakach bezpieczeństwa umieszczonych na urządzeniu. Należy sprawdzić, czy te znaki znajdują się na swoim miejscu oraz czy są czytelne; w przeciwnym razie należy zamontować zamienniki w oryginalnym położeniu

Zasady bezpieczeństwa

 **NALEŻY PRZESTRZEGAĆ WSZYSTKICH ZASAD BEZPIECZEŃSTWA OKREŚLONYCH W INSTRUKCJI OBSŁUGI MYJKI CIŚNIENIOWEJ.**

 **NIE STOSOWAĆ URZĄDZENIA PATIO CLEANER NA OBSZARACH, GDZIE MOGĄ WYSTĘPOWAĆ ELEMENTY TAKIE JAK DUŻA KOSTKA BRUKOWA LUB KRAWĘŻNIKI (rys. 1).**

 Nie szorować podłogi podczas korzystania z urządzenia Patio Cleaner.

 Nie wkładać palców lub stóp pod urządzenie Patio Cleaner, gdy urządzenie działa! (rys. 2).

 Stosowanie nieoryginalnych części zamiennych oraz wszelkich innych części nieprzeznaczonych

do danego modelu jest zabronione. Dokonywanie modyfikacji w urządzeniu jest zabronione.

Informacja techniczna

Zastosowanie zgodne z przeznaczeniem

- Produkt jest przeznaczony do indywidualnego użytku, do czyszczenia płaskich powierzchni, takich jak betonowe płyty i posadzki, płytki kamienne, ściany i posadzki drewniane.
- Wejściowa temperatura wody: patrz tabliczka znamionowa na myjce ciśnieniowej.
- Wejściowe ciśnienie wody: maks. 10 bar, min. 1 bar.
- Robocza temperatura otoczenia: powyżej 0°C.

Nieprawidłowe zastosowanie

- Dzieci nie powinny użytkować urządzenia. Należy dopilnować, aby dzieci nie bawiły się urządzeniem. Produkt może być stosowany przez osoby o ograniczonych zdolnościach ruchowych, postrzegania lub umysłowych lub przez osoby nieposiadające wystarczającego doświadczenia lub wiedzy pod warunkiem, że są nadzorowane lub otrzymały instrukcje dotyczące użytkowania produktu oraz rozumieją związane z tym zagrożenia. Stosowanie przez osoby niewykwalifikowane lub przez osoby, które nie przeczytały i nie zrozumiały wskazań zawartych w instrukcji obsługi, jest zabronione.

Instalacja

Montaż

⚠ Uwaga – zagrożenie! Wszelkie prace instalacyjne i montażowe należy przeprowadzać po odłączeniu zasilania elektrycznego od myjki ciśnieniowej.

- Wyjąć produkt z opakowania i rozłożyć uchylnie ramię do prawidłowego położenia.
- Upewnić się, że przetyczka „X” jest skierowana w dół podczas korzystania z urządzenia czyszczącego Patio Cleaner na podłogach i posadzkach (rys. 3).
- Osadzić urządzenie Patio Cleaner na przedłużaczu lancy, aż do zatrzaśnięcia (rys. 4) i podłączyć pistolet myjki ciśnieniowej.

Użytkowanie urządzenia czyszczącego Patio Cleaner

Ciśnienie podczas czyszczenia

Ciśnienie podczas czyszczenia reguluje się poprzez obracanie uchwytu (patrz rys. 5). W ten sposób następuje przesunięcie dyszy bliżej lub dalej od czyszczonej powierzchni.

- W przypadku twardych powierzchni, takich jak

beton lub kamień, uchwyt należy obrócić w lewo, tak aby czerwony wskaźnik był w pobliżu ustawienia **HARD (TWARDY)**.

- W przypadku miękkich powierzchni, takich jak posadzki drewniane, uchwyt należy obrócić w prawo, tak aby czerwony wskaźnik był w pobliżu ustawienia **SOFT (MIĘKKI)**.

Czyszczenie podłóg i posadzek

- Przed użytkowaniem urządzenia Patio Cleaner należy upewnić się, że czyszczona powierzchnia została oczyszczona (zamieciona) z odłamków, aby uniknąć uszkodzenia spodniej części urządzenia.
- Umieścić urządzenie Patio Cleaner na czyszczonej powierzchni.
- Uruchomić myjkę ciśnieniową zgodnie z instrukcją myjki ciśnieniowej.
- Powoli przemieszczać urządzenie Patio Cleaner po powierzchni. Spróbować poruszać urządzeniem do przodu i do tyłu lub w lewo i w prawo, aby uzyskać jak najlepszy efekt czyszczenia. (rys. 6).
- Nie szorować powierzchni! Jeśli czyszczona powierzchnia jest bardzo brudna, może być konieczne powtórzenie procedury.

Czyszczenie ścian

- Przed użytkowaniem urządzenia Patio Cleaner należy upewnić się, że czyszczona powierzchnia została oczyszczona z odłamków, aby uniknąć uszkodzenia spodniej części urządzenia.
- Umieścić urządzenie Patio Cleaner na czyszczonej powierzchni, trzymając pistolet myjki w jednej ręce i uchwyt Patio Cleaner w drugiej (rys. 7).
- Uruchomić myjkę ciśnieniową zgodnie z instrukcją myjki ciśnieniowej.
- Powoli przemieszczać urządzenie Patio Cleaner po powierzchni. Spróbować poruszać urządzeniem do przodu i do tyłu lub w lewo i w prawo, aby uzyskać jak najlepszy efekt czyszczenia.
- Nie szorować powierzchni! Jeśli czyszczona powierzchnia jest bardzo brudna, może być konieczne powtórzenie procedury.

Przechowywanie

- Wyłączyć urządzenie (położenie OFF/0).
- Odłączyć wtyczkę z gniazda zasilania.
- Zamknąć kran doprowadzający wodę.
- Rozładować ciśnienie resztkowe, naciskając spust pistoletu myjki, aż cała woda wydobędzie się z dyszy.
- Zdjąć urządzenie czyszczące Patio Cleaner z pistoletu, naciskając czerwony przycisk zwalnający i zsuwając urządzenie Patio Cleaner.
- Opłukać spodnią część urządzenia Patio Cleaner. Pozostawić urządzenie do wyschnięcia w

помещению с температурą dodatnią.

Консервация

⚠ УВАГА – ЗАГРОЖЕНІЕ! Należy zawsze odłączyć urządzenie Patio Cleaner od pistoletu myjki ciśnieniowej przed wykonaniem wszelkich prac konserwacyjnych.

Чистозение дыск

Odłączyć urządzenie Patio Cleaner od pistoletu myjki.

Usunąć wszelkie osady zanieczyszczeń z otworów dysz za pomocą narzędzia dostarczonego wraz z myjką ciśnieniową.

Przechowywanie na koniec sezonu

- Upewnić się, że nie pozostały resztki wody w urządzeniu i zabezpieczyć urządzenie przed mrozem.

Гваранция

Ten produkt firmy Hozelock posiada gwarancję, która obejmuje wadliwe części oraz

materiały przez okres 2 lat od daty zakupu, pod warunkiem, że produkt jest użytkowany do normalnych domowych celów.

Gwarancja obowiązuje przez 2 lata od momentu zakupu pod warunkiem, że:

- przestrzegano instrukcji obsługi i instalacji.
- zwrócono się do infolinii / najbliższego centrum serwisowego odpowiednio wcześniej w razie jakichkolwiek problemów w celu ich rozwiązania (patrz szczegóły na stronie 29).

Gwarancja obejmuje wady materiałowe, konstrukcyjne oraz niezgodności w okresie gwarancyjnym, w trakcie którego producent zaaprobuje wymianę lub zwrot pieniędzy za wadliwe urządzenie zgodnie z chwilą zakupu. To nie narusza praw ustawowych.

Gwarancja nie obejmuje uszkodzeń spowodowanych przez lub wynikających z:

- nieprawidłowego użytkowania, nadużycia lub zaniedbania
- zastosowania komercyjnego, zawodowego lub w ramach wynajmu
- nieprzestrzegania zaleceń serwisowych i konserwacyjnych urządzenia wskazanych w niniejszej instrukcji
- nieautoryzowanych napraw
- zastosowania nieoryginalnych akcesoriów / części zapasowych
- mrozu – to urządzenie oraz wszystkie akcesoria należy chronić przed mrozem
- uszkodzeń spowodowanych przez zewnętrzne przedmioty, substancje lub wypadki

Proszę zachować dowód zakupu.

Jeśli produkt nie działa prawidłowo, proszę skontaktować się z infolinią / najbliższym centrum serwisowym.

Serwis / części zapasowe

Aby uzyskać porady dotyczące produktu lub części zamiennych, proszę skontaktować się z infolinią / najbliższym centrum serwisowym lub odwiedzić stronę www.hozelock.com.

(patrz szczegóły na stronie 29).

RU

Содержание

- Краткое руководство
- Террасная мойка

Общая информация

⚠  **ВНИМАНИЕ!** Перед применением данного изделия следует внимательно прочесть руководство и сохранить его для дальнейшего использования.

⚠ Изделие предназначено исключительно для использования в бытовых целях (не для профессионального применения).

Утилизация упаковки

- Все упаковочные материалы следует утилизировать с учетом принципов экологической ответственности.

Знаки безопасности

- Соблюдайте инструкции, указанные на содержащихся на изделии знаках безопасности. Проверьте их наличие и убедитесь, что они четко видны, в противном случае замените знаки безопасности, закрепив их на соответствующих местах.

Правила техники безопасности

⚠ СОБЛЮДАЙТЕ ВСЕ ПРАВИЛА ТЕХНИКИ БЕЗОПАСНОСТИ, СОДЕРЖАЩИЕСЯ В РУКОВОДСТВЕ К НАПОРНОЙ МОЙКЕ.

⚠ НЕ ИСПОЛЬЗУЙТЕ ТЕРРАСНУЮ МОЙКУ ДЛЯ ПОВЕРХНОСТЕЙ С ВЫСТУПАМИ, НАПРИМЕР ДЛЯ ЧИСТКИ БУЛЫЖНОГО ИЛИ БОРДЮРНОГО КАМНЯ (Рис. 1).

⚠ При использовании террасной мойки не трите

поверхность пола с усилием.

⚠ НЕ КЛАДИТЕ ПАЛЬЦЫ И НЕ СТАВЬТЕ СТУПНИ ПОД ВКЛЮЧЕННУЮ ТЕРРАСНУЮ МОЙКУ! (Рис. 2).

⚠ Запрещается использовать неоригинальные запасные части или любые запасные части, не предназначенные для данной модели. Запрещается вносить какие-либо изменения в конструкцию изделия.

Техническая информация

Предусмотренное применение

- Данное изделие предназначено исключительно для чистки плоских поверхностей, таких как бетонные полы и плиты, каменные плитки, стены и деревянный настил.
- Температура подаваемой воды: см. табличку с данными на напорной мойке.
- Давление подаваемой воды: макс. 10 бар, мин. 1 бар.
- Рабочая температура окружающей среды: выше 0 °С.

Ненадлежащее использование

- Данное изделие не должно использоваться детьми. Следите, чтобы дети не играли с этим изделием.

Допускается использование данного изделия людьми с ограниченными физическими, сенсорными или умственными возможностями либо людьми без соответствующих навыков и опыта, если они были проинструктированы о безопасном применении изделия и понимают возможные риски.

Не допускается использование изделия необученными лицами или теми, кто не ознакомился с инструкциями в руководстве.

Установка

Сборка

⚠ **Внимание! Опасность! Перед сборкой и установкой необходимо отключить напорную мойку от источника питания.**

- Выньте изделие из упаковки и установите поворотную рукоятку в нужное положение.
- Убедитесь, что стержень «X» направлен вниз при использовании террасной мойки для чистки полов и настила (Рис. 3).
- Вставьте террасную мойку в сегмент трубки до щелчка (Рис. 4) и подсоедините распылитель напорной мойки.

Применение террасной мойки

Давление мойки

Давление мойки регулируется вращением ручки, как показано на Рис. 5. Регулировка позволяет настроить сопла и установить их положение ближе или дальше от очищаемой поверхности.

- При работе с твердыми поверхностями, такими как бетон и камень, поверните ручку против часовой стрелки, чтобы индикатор красного цвета был установлен в положение **HARD** (ТВЕРДАЯ ПОВЕРХНОСТЬ).
- Для таких поверхностей, как деревянный настил, поверните ручку по часовой стрелке, чтобы индикатор красного цвета был установлен в положение **SOFT** (МЯГКАЯ ПОВЕРХНОСТЬ).

Мойка полов и настила

- Перед использованием террасной мойки убедитесь, что на очищаемой поверхности нет мусора, чтобы не допустить повреждения нижней части изделия.
- Поставьте террасную мойку на поверхность, которую необходимо очистить.
- Включите напорную мойку, как описано в инструкциях к напорной мойке.
- Медленно проведите террасной мойкой по поверхности. Для лучшего результата выполняйте медленные круговые движения по направлению вперед-назад и вправо-влево (Рис. 6).
- Не трите поверхность с усилием! При сильном загрязнении очищаемой поверхности может потребоваться повторить процедуру.

Мойка стен

- Перед использованием террасной мойки убедитесь, что на очищаемой поверхности нет мусора, чтобы не допустить повреждения нижней части изделия.
- Установите террасную мойку на поверхность, которую необходимо очистить, удерживая распылитель одной рукой, а рукоятку террасной мойки другой рукой (Рис. 7).
- Включите напорную мойку, как описано в инструкциях к напорной мойке.
- Медленно проведите террасной мойкой по поверхности. Для лучшего результата выполняйте медленные круговые движения по направлению вперед-назад и вправо-влево.
- Не трите поверхность с усилием! При сильном загрязнении очищаемой поверхности может потребоваться повторить процедуру.

Хранение

- Выключите изделие (OFF/0) [ВЫКЛ/0].
- Выньте вилку из розетки.
- Перекройте подачу воды, закрутив кран.
- Сбросьте остаточное давление, нажав триггер распылителя. Из сопла должна выйти вся оставшаяся вода.
- Снимите террасную мойку с распылителя. Для этого нажмите красную кнопку и вытащите террасную мойку.
- Промойте нижнюю поверхность террасной мойки. После высыхания храните изделие в незамерзающем месте.

Обслуживание

 **ВНИМАНИЕ! ОПАСНОСТЬ!** Перед проведением любых работ с изделием всегда отсоединяйте террасную мойку от распылителя напорной мойки.

Очистка сопел

Отсоедините террасную мойку от распылителя. Удалите загрязнения с отверстия сопел, используя инструмент, поставляемый в комплекте с напорной мойкой.

Хранение после окончания сезона

- Убедитесь, что в изделии не осталось воды. Не допускайте замерзания.

Гарантия

Hozelock гарантирует отсутствие в данной продукции дефектных частей и материалов в течение 2 лет с даты покупки при условии, что продукция используется по назначению в бытовых целях.

Срок действия гарантии составляет 2 года с момента покупки при условии:

- Соблюдения инструкций по установке и эксплуатации.
- Своевременного обращения по телефону горячей линии / в ближайший сервисный центр для устранения неисправностей (см. подробнее на стр. 29).

Гарантия распространяется на дефекты материала, конструкции и несоответствие требованиям в течение гарантийного срока. В этот период производитель обязуется заменить дефектное изделие или возместить его стоимость в точке продажи. Данная гарантия не затрагивает законные права потребителя.

Гарантия не распространяется на дефекты,

возникшие в результате:

- Использования не по назначению, ненадлежащего или небрежного использования;
- Использования в коммерческих целях, для профессионального применения или аренды;
- Несоблюдения содержащихся в руководстве инструкций о сервисном и техническом обслуживании изделия;
- Проведения несанкционированного ремонта;
- Использования неоригинальных аксессуаров / запасных частей;
- Замерзания. Данное устройство и все аксессуары должны быть защищены от замерзания;
- Повреждений инородными предметами, веществами или в результате происшествий.

Сохраняйте чек для подтверждения факта покупки.

Если изделие неисправно, просьба обращаться по телефону горячей линии / в ближайший сервисный центр.

Сервисное обслуживание / запасные части

Для получения рекомендаций по изделию и запасным частям обращайтесь по телефону горячей линии / в ближайший сервисный центр или посетите веб-сайт www.hozelock.com (см. подробнее на стр. 29).

Service

BENELUX	VMD REPARATIONS E SERVICES	LUMBEEKSTRAAT 44 , B 1700 DILBEEK	0032 24530026
BOSNIA	FILIPTOOLS D.O.O	HUMAC B.B. 88320, LJUBUSKI	00387 63 32 47 70
BULGARIA	EUROTOOLS LTD	MLADOST 1 - BLOCK 4 , 1784 SOFIA - BULGARIA	00359 29753111
CROATIA	VINKOPROM D.O.O	H.V. HVATINICA 108 32100, VINKOVCI CROATIA	00385 32348511
CZECH REP.	BAND SERVIS CZ s.r.o.	K. PASEKAM 4440 , 76001 ZLIN - CZECH REPUBLIC	00420 577008550
FINLAND	PRIMICA OY	RINNAKKAISTIE 17 65350, VAASA FINLAND	00358 63621040
FRANCE	ARC EN CIEL ELECTRONIQUE	ZONE ARTISANALE BP 16 89000, SAINT GEORGES SUR BAULCHE	0033 386481189
GERMANY	GESE GMBH SERVICE	GEWERBEGEBIET OT PRITTITZ 06682, TEUCHERN	0049 3444522444
GREAT BRITAIN	MARSHALL & PARSONS	1111 LONDON ROAD SS93JL, LEIGH ON SEA, ESSEX	0044 1702482760
GREECE	FOURNARAKIS	9,5 KLM PARADROMOS ATTIKIS ODOU (EXIT 4) ASPROPYRGOS 19300 GREECE	0030 210 55 98 400
HUNGARY	ROTEL KFT.	THOKOLY UT 17-19 , 1163 BUDAPEST (HUNGARY)	0036 14032260
ICELAND	MURBUDIN	KLETTHALSI NR 7 110, REYKJAVIK	0035 44122500
IRELAND	FRANK CLARK LTD	DOUGHCLOYNE INDUSTRIAL ESTATE SARSFIELD ROAD WILTON , CORK IRELAND	00353 214542222
ITALY	SB ELETTRMECCANICA	VIA LIGURIA 31, 41012 CARPI	0039 059 853161
MACEDONIA	RADIKON	ISAIJIA MAZOVSKI BR.44 LOK 6 1000, SKOPJE	00389 022044634
MALTA	AAK GRECH BROTHERS LTD	PSAILA STREET BKR12, BIRKIRKARA-MALTA	00356 21227832
NETHERLANDS	MACHINE SERVICE NOORD	VOOR DE BLANKEN 21 7963, RP RUINEN	0031 522473438
POLAND	ERPATECH PRAGA BEATA	UL BAKALIOWA 26 , 05-080 MOSCISKA POLAND	0047 228620808
PORTUGAL	ABC TOOLS	RUA ADRIANO LUCAS - EDIFICIO ROCAR - ARMAZEM C 3020-430, COIMBRA	00351 239439199
ROMANIA	YALCO ROMANIA SRL	STR. NEAGOE VODA NR. 58, SECTOR 1 013964, BUCHAREST	0040 212241462
SCHWEIZ	ROFO AG	GEWERBEZONE SEEBLICK , 3213 KLEIN-BOESINGEN (SCHWEIZ)	0041 266749393
SERBIA	HAMMERCOM D.O.O.	VALJEVSKA 3 , BEOGRAD	00381 116543683
SLOVENIA	BIBIRO D.O.O. LJUBLJANA	TRŽAŠKA CESTA 233 1000 LJUBLJANA, SI	00386 12564868
SPAIN	BLACK CENTER S.L.	C/LAGUNA DEL MARQUESADO 24 NAVE B 28021, MADRID	0034 915602577
CYPRUS	CYPRUS ENGINEERING	25, KALAMOS STR., STROVOLOS, PO BOX 29086 CYPRUS	00357 25 576521
TURKEY	KALE HIRDAVAT VE MAKINA A.S.	DEFTERDAR MAH.SAVAKLAR CAD. 15 34050, EDIRNEKAPY/EYUP- ISTANBUL - TURKEY	0090 (0)212 533 52 55

HOZELOCK

Hozelock Ltd.
Midpoint Park
Birmingham, B76 1AB. England

Tel: 01702 482 760

info@hazelock.com

www.hazelock.com

33610-000